



AUROLORA
eventtechnik



Mietkatalog 2023

Aurora Eventtechnik
Wormser Straße 12
55278 Ludwigshöhe

Wichtige Informationen

Vielen Dank für Ihr Interesse in unsere Produkte und Dienstleistungen.

Wir bieten Ihnen ein breites Spektrum an Geräten der Veranstaltungstechnik und möchten Ihnen hiermit einen Einblick in unseren Mietpark und unsere Preisgestaltung geben.

Wir weisen auf folgende Punkte hin:

- Die im Mietkatalog enthaltenen Preise, soweit nicht anders angegeben, gelten pro Stück zzgl. der gesetzlichen Mehrwertsteuer.
- Alle Preise gelten ab Lager Ludwigshöhe auf Selbstabholerbasis. Gerne erstellen wir Ihnen ein passendes Angebot inklusive Lieferung.
- Die Preise enthalten keine technische Betreuung einer Veranstaltung. Hierzu fordern Sie bitte ein passendes Angebot an.
- Unsere Preise gestalten sich mittels Mietfaktoren. Erwägen Sie eine Miete über mehrere Tage, so können Sie entsprechende Mietfaktoren auf Anfrage erhalten.
- Irrtümer, Druckfehler und Preisänderungen behalten wir uns vor.
- Bitte beachten Sie unsere allgemeinen Geschäftsbedingungen am Ende des Katalogs.
- Gerne unterbreiten wir Ihnen ein entsprechendes Kaufangebot für jeglichen Mietartikel sowie weitere Geräte unserer Premiumhersteller.

Eine Anfahrtsbeschreibung erhalten Sie [hier](#):

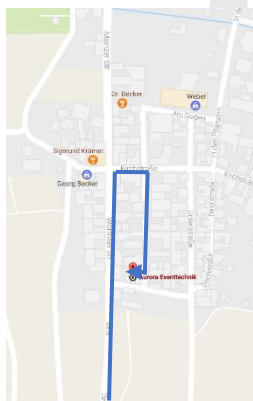

Von Mainz / Worms:
B9 bis Abfahrtstelle Guntersblum Nord Gewerbegebiet
Richtung Ludwigshöhe
In Kirchstraße einbiegen, direkt danach wieder rechts in Mittelstraße
einbiegen
Ende der Straße, rechte Seite

Öffnungszeiten: nach Vereinbarung

Mietkatalog 2023

Inhaltsverzeichnis:

Tontechnik.....	1
Lautsprecher	2
Systeme	5
Mikrofone	6
Funkmikrofone	6
Kabelmikrofone.....	8
Zubehör.....	10
Mischpulte.....	11
Verstärker.....	13
Zubehör.....	14
Lichttechnik.....	17
Bewegtes Licht.....	18
Statisches Licht.....	20
Akku Scheinwerfer	23
Ausleuchtung.....	24
Ausleuchtungssets.....	26
Steuerung	27
Dimmer	28
Zubehör.....	29
Medientechnik	31
Projektoren und Leinwände	32
Displays	34
LED Wand	36
Kameras.....	37
Videomischpulte	40
Zubehör.....	42
Bühnenbau	46
Traversen	48
4- Punkt Traversen	48
2-Punkt Traversen	51
1-Punkt Traversen	52
Platten.....	53
Ground Support	54
Hebezeuge	55
Zubehör.....	56
Podeste.....	61

Mietkatalog 2023

Komplette Bühnen	62
Kabel	64
400V CEE	65
230V Schuko	66
Powercon	68
Harting	71
NL4 Speakon	72
XLR	73
Netzwerkkabel	75
HDMI Kabel.....	78
Stromverteiler.....	79
Zubehör.....	80
Infrastruktur.....	81
Stromaggregate	82
Werkzeuge und Zubehör.....	83
Effekte	84
Verbrauchsmaterial	87



Tontechnik



Lautsprecher

Beschreibung:

Mietpreis
pro Tag:**TWAUDIÖ B30**

Hybridsubwoofer mit hohem Output
 2x 15" LF
 Passiv
 35 – 200 Hz
 2000W / 8Ω
 133 dB SPLmax / 1m
 38,7 kg

35€**TWAUDIÖ T24N**

Horngeladener Lautsprecher mit hohem Output
 2x 12" LF - 1x 1,4" HF
 Passiv
 65 – 18000 Hz
 1400W / 4Ω
 110 dB Kennschalldruck 1W / 1m
 33 kg

65€**TWAUDIÖ M10**

Galalautsprecher mit hoher Pegelstärke
 1x 10" LF - 1x 1,4" HF
 Passiv
 68 – 19000 Hz
 600W / 8Ω
 97dB Kennschalldruck 1W / 1m
 15,2 kg

25€**SLS Audio LS 7500**

Line Array
 2x 6,5" LF - 1x 3" Bändchen HF
 Passiv – Biamp
 80 – 20000 Hz
 200W LF – 50W HF / 8Ω - 8Ω
 97 dB Kennschalldruck 1W / 1m
 17,24 kg
 Mindestens 3 Topteile – Ab 6 Topteilen Line-
 Array Wirkung

22,50€

Beschreibung:

Mietpreis
pro Tag:

JBL EON 612
Aktiver Lautsprecher
1x 12" LF - 1x 1" HF
Aktiv
48 – 20000 Hz
1000 W (2x 500 W)
15 kg
100° x 60°

25€

LD Systems Maui 5 GO
Akkubetriebenes Säulenlautsprechersystem
1x 8" LF - 4x 3" HF
Bis zu 20 Stunden Akkubetrieb
12,3 kg
120° x 30°
mit Bluetooth Modul

50€**Celto Acoustique CSW221**

Hochleistungs Subwoofer

2x 21" Infra Subwoofer

Passiv
30-1000Hz
3600W / 4 Ω
98,5 kg

60€**NEW****Celto Acoustique CT8**

Galalautsprecher

1x 8" LF - 1x 1" HF

Passiv

55 – 22000 Hz

200W / 8 Ω

95dB Kennschalldruck 1W / 1m

13,3 kg

20€**NEW****Celto Acoustique iFIX6**

Koaxialer Kleinlautsprecher

1x 6" LF - 1x 0,75" HF

Passiv

65 – 22000 Hz

120W / 12 Ω

90dB Kennschalldruck 1W / 1m

6 kg

15€**NEW**

Beschreibung:

Mietpreis
pro Tag:



JBL LSR 305 P MKII

Aktiver Nahfeldmonitor

1x 5" LF

1x 1" HF

Aktiv

49 – 20.000 Hz

4,7 kg

10€

Systeme

	Beschreibung	Mietpreis pro Tag
	<p>TWAUDI PA Sys One Enthält folgende Komponenten:</p> <ul style="list-style-type: none"> • 4x TWAUDI B30 • 2x TWAUDI T24N • 1x Powersoft X4 DSP+ETH 	350€
	<p>TWAUDI PA Sys One Lifte Enthält folgende Komponenten:</p> <ul style="list-style-type: none"> • TWAUDI PA Sys One • 2x GUIL ELC-630 Lifte • 2x TV-Zapfen-Aufnahme für Lifte • 2x TWAUDI SBT24 Flug-Schwenkbügel 	420€
	<p>TWAUDI Club Sys Mini Enthält folgende Komponenten:</p> <ul style="list-style-type: none"> • 1x TWAUDI B30 • 2x TWAUDI M10 • 1x Powersoft X4 DSP+ETH • 1x Distanzstange • 1x K&M Lautsprecherstativ 	175€
	<p>TWAUDI Club Sys Enthält folgende Komponenten:</p> <ul style="list-style-type: none"> • 2x TWAUDI B30 • 2x TWAUDI M10 • 1x Powersoft X4 DSP+ETH • 2x Distanzstange 	210€
	<p>TWAUDI Club Sys Plus Enthält folgende Komponenten:</p> <ul style="list-style-type: none"> • 4x TWAUDI B30 • 2x TWAUDI M10 • 1x Powersoft X4 DSP+ETH • 2x Distanzstange 	275€

Mikrofone

Funkmikrofone

	Beschreibung	Mietpreis pro Tag
	Shure QLXD4E-H51 Empfänger Digitales Funkmikrofonsystem Reichweite bis zu 100m im anmeldepflichtigen H51-Band sichere Verschlüsselung nach AES-256 Automatik Channel Scan	30€
	Shure QLXD2/KSM9-H51 Handmikrofon Handmikrofon für Shure QLXD -H51 System KSM 9 Kapsel -umschaltbar zwischen Hyper- und Superniere 2 AA Batterien notwendig	35€
	Shure QLXD1-H51 Taschensender Taschensender für Shure QLXD -H51 System Adapter auf 6,3mm Klinke möglich oder für Headset 2 AA Batterien notwendig	25€
	Sennheiser EM 100 G4 Empfänger Digitales Funkmikrofonsystem im A1-Band Reichweite bis 100m im anmeldepflichtigen A1-Band Automatischer Channelscan	20€
	Sennheiser SKM 100 G4 Handsender Handmikrofon für Sennheiser EW100G4 A1 System 835er Kapsel 2 AA Batterien notwendig	20€
	Sennheiser SK 100 G4 Taschensender Taschensender für Sennheiser EW100G4 A1 System 2 AA Batterien notwendig	15€

**Sennheiser EK 100 G4 Empfänger**

Empfänger für Sennheiser EW100G4 A1 System
2 AA Batterien notwendig

15€**Rode Wireless Go II**

Kompaktes kabelloses Mikrofonsystem im
2,4GHz Bereich
Set bestehend aus zwei Sendern und einem
Empfänger
Integrierter Akku
3,5mm Klinke In- und Output
USB-C Anschluss
Bis zu 200m Reichweite
Direkter Anschluss an Android oder iOS-Geräte
möglich

25€**Rode Wireless Go**

Kompaktes kabelloses Mikrofonsystem im
2,4GHz Bereich
3,5mm Klinke In- und Output
Bis zu 70m Reichweite
Verfügbar in schwarz und weiß
Mit Aufnahme auf Blitzschuh

15€**UltraLITE HD Single MASTER Headset**







Drahtloses Intercomsystem mit einseitigem
Headset
Reichweite bis zu 400m
Akkulaufzeit bis zu 6h
Frequenz: 1880 – 1900 MHz
Verwendbar mit Remote Headset

20€**UltraLITE HD Single REMOTE Headset**

Drahtloses Intercomsystem mit einseitigem
Headset
Reichweite bis zu 400m
Akkulaufzeit bis zu 6h
Frequenz: 1880 – 1900 MHz
Verwendbar nur mit MASTER Headset

15€

Kabelmikrofone

	Beschreibung	Mietpreis pro Tag
	Shure SM58 „Der Klassiker“ Dynamisches Mikrofon für Gesang und Sprache Niere 50 – 15000 Hz	4€
	Shure Beta 58 Dynamisches Mikrofon für Gesang Superniere 50 – 16000 Hz	5€
	Tischfuß XLR Tischfuß für Mikrofone XLR Female Anschluss Schwarz	5€
	Monacor GM-5218 + Tischfuß SET Elektret-Schwanenhalsmikrofon für Redner Superniere 60 – 15000 Hz 600 Ω 605 mm Länge des Schwanenhalses Zweifach verstellbar	12,50€
	Audix D6 Dynamisches Instrumentenmikrofon für Drums, Gitarre, etc. 30 – 15000 Hz	9€
	Audix D4 Dynamisches Instrumentenmikrofon für Drums, Gitarre, etc. Hyperniete 38 – 19000 Hz	6€

**Audix D2**

Dynamisches Instrumentenmikrofon für Drums,
Gitarre, etc.
Hyperniere
44 – 18000 Hz

6€**Audix i5**

Dynamisches Spezialmikrofon für Snare Drum
und E-Gitarren (auch für Blasinstrumente
geeignet)
Niere
50 – 16000 Hz

5€**Audix ADX51**

Kondensator Spezialmikrofon für Overheads,
Chor und Sprache (auch für Flöten und Streicher
geeignet)
Niere
40 – 18000 Hz

9€**Audix OM6**

Dynamisches Spezialmikrofon für Gesang
Hyperniere
40 – 19000 Hz
Hohe Rückkopplungssicherheit!

9€**Audix F50**

Dynamisches Mikrofon für Sprache und
Backgroundgesang
Niere
50 – 16000Hz

4€

Zubehör

	Beschreibung	Mietpreis pro Tag
	Palmer PAN 01 Passive 1-Kanal DI-Box Input Link Klinke symmetrischer XLR Output	3€
	BSS AR-133 Aktive 1-Kanal DI-Box Stromversorgung über Batterien oder Phantomspannung Input XLR und Klinke symmetrischer XLR Output Ground Lift-Schalter	3€
	DBX DJDI 2 Kanal DI Box mit Lautstärkeregler Ground lift Schalter 2x 6,3mm Input 2x XLR Output	5€
	Interview Mikrofon für Rode Wireless Go Halterung für Rode Wireless Go Mikrofon Inkl. Schaumstoff	2,50€

Mischpulte

	Beschreibung	Mietpreis pro Tag
	<p>Allen & Heath SQ6 Digitales Tonmischpult der neusten Generation mit 96kHz FPGA-Technologie 48 Kanäle, 24 Lokals 12 Aux Out + LR 3 Stereo Matrizen, 8 Stereo FX Engines + Returns 24 + 1 Fader / 6 Bänke SQ-Drive Multitrack Aufnahme direkt auf USB-Stick 32x32 USB-Audioschnittstelle, 64x64 I/O Port kompatibel mit allen Produkten der Allen & Heath QU und GLD Serie, sowie der dLive Serie</p>	<p>120€</p>
	<p>Allen & Heath GLD-AR2412B Digitale Stagebox für Allen & Heath GLD und SQ Serie 24 In 12 Out 19" / 3 HE Cat5 RJ45 über dSnake Protokoll</p>	<p>30€</p>
	<p>Allen & Heath SQ6 Bundle Enthält folgende Komponenten:</p> <ul style="list-style-type: none"> • Allen & Heath SQ6 • Allen & Heath GLD-AR2412B • 70m Klotz CAT5 Kabel auf Trommel 	<p>140€</p>
	<p>MIDAS M32R Live Digitales Tonmischpult im 19" Format 40 Kanäle, 16 XLR In + 6 Inserts 8 XLR Out, 6 Klinke Out DAW Remote Control 32x32 Audio Interface integriert 17 Motorfader Kompatibel mit M32 und X32 Serie X32R als Stagebox nutzbar</p>	<p>90€</p>

**Behringer X32 Rack**

Digitales Tonmischpult im Rackformat

48 Kanäle, 16 Locals

8 Aux Out, 6 Line IN/OUTs

6 Matrizen, 16 Mix Buse, 8 DCA, 6 Mutegruppen

32x32 USB 2.0 Audio Interface

Steuerung über vollwertige Hardware ohne Fader
und über mobile Apps für Smartphone und Tablet

40€**Yamaha MG166C USB**

Analoges Tonmischpult

16 Kanäle

Stereo Out

Monitor Out

15€**NEW****Allen & Heath ZED 6**

Analoges Kleinmischpult

2 XLR Inputs

2 Stereo Klinke 6,3mm Inputs

2 XLR Outputs

**Numark M6 USB**

Kleines analoges Tonmischpult
auch für DJs geeignet

4 Kanäle

Gain, 3-Band EQ je Kanal

USB Playback und Recording

15€**Numark Mixtrack Platinum**

2-Deck Controller

5-Zoll Jogwheels mit integriertem Display

Kompatibel mit Serato

Cinch Output

15€**NEW****Numark NS4 FX**

4-Deck Controller

6-Zoll Jogwheels mit integriertem Display

Kompatibel mit Serato





XLR Output

30€

Verstärker

	Beschreibung	Mietpreis pro Tag
	Powersoft X4 DSP+ETH 4 Kanäle 19" / 1 HE 4x 1600W / 8 Ω 4x 3000W / 4 Ω 4x 5200W / 2 Ω Verbaut im TWAUDiO Systemrack Sysrack-X mit passender Anschlussblende APL6-X	110€
	Powersoft T604 DSP+Dante 4 Kanäle 19" / 1 HE 4x 1250W / 8 Ω 4x 1500W / 4 Ω 4x 1500W / 2 Ω Verbaut im Systemrack mit passender Anschlussblende	65€

Zubehör

	Beschreibung	Mietpreis pro Tag
	<p>GUIL ELC-630 Traversenlift Mit nivellierbaren Auslegern sehr kleine Bauhöhe von 1450 mm Maximale Höhe 4,5 m Maximale Traglast 125 kg 42 kg</p>	35 €
	<p>K&M 26735BK Boxenstativ mit Rundsockel Stahl-Boxenstativ Mit edlem Rundsockel (450mm Durchmesser) Schwarz</p> <p>111 – 181 cm verstellbare Höhe Max. Belastbarkeit 20kg 11 kg</p>	6€
	<p>K&M 26085 Einhandstativ Mikrofonstativ für Sänger Mit edlem Rundsockel Schwarz</p> <p>106 – 179 cm verstellbare Höhe</p>	5€
	<p>K&M 210/6B Overheadstativ Mikrofonstativ für Overheads Mit breiter und sehr stabiler Fußkonstruktion Besonders hohe Ausführung Langer Schwenkarm mit 80,5 cm</p> <p>92,5 – 163 cm verstellbare Höhe</p>	4€

**Millennium MS-2002**

Mikrofonstativ für Gitarren, Bass, Drums und
Bläser

Niedrig

Galgenlänge von 40 – 60 cm

3€

50 – 70 cm verstellbare Höhe

**K&M 21337**

Distanzstange

M20 Gewinde unten

Durchmesser 35mm

Max. Belastbarkeit 35kg

4€

90,5 – 145 cm verstellbare Höhe

**K&M 21435 Boxenstativ**

Lautsprecherstativ

Durchmesser 35mm

max. Belastbarkeit 50kg zentrisch

5€

144 – 223 cm verstellbare Höhe

**K&M 24630**

Leuchtenstativ

M10 Gewinde oben

Durchmesser 35mm

max. Belastbarkeit 20kg zentrisch

Stahl, extrem robust

5€

195,5 – 291,5 cm verstellbare Höhe

**Gravity SA VARITILT Neigungsadapter**

Lautsprecherschrägsteller

Durchmesser 36mm unten, 35mm oben

variabler Neigungswinkel von 0° bis 15°

2€

**Gravity SA Fixtilt 5**

Lautsprecherschrägsteller
Durchmesser 36mm unten, 35mm oben
fester Neigungswinkel von 5°

2€**Reduzierhülse 35mm auf TV-Zapfen**

Reduzieradapter für 35mm Aufnahme auf 29mm
TV-Zapfen

3€**Showtec TV-Zapfen Adapter 35mm – 28mm**

TV-Zapfen (28mm Aufnahme) Adapter für Stative
mit 35mm Durchmesser

3€**Numark CDN450**

Doppel-CD-Player für Audio-CD und MP3-CD
Jogwheel zur Suche und zum Scratchen
2 Kanäle
Cinch-Ausgang und S/PDIF

15€**Steinberg UR22 MKII**

2 Kanal Audiointerface
24-Bit/192 kHz
Mit Ipad nutzbar
2x XLR Kombi Input
2x 6,3mm Klinke Out

15€

Lichttechnik



Bewegtes Licht

	Beschreibung	Mietpreis pro Tag
	Showtec Phantom 3R Hybrid Spot, Wash & Beam Moving-Head 150 W / R3 Lampe 3-20° Abstrahlwinkel 540° Pan & 260° Tilt 12-Farben-Farbrad + weiß, Splitfarben, Rainboweffekt 16 statische Gobos + offen 8 rotierbare Gobos + offen Motorisierter Fokus, Frostfilter, Shutter und Dimmer 2 Prismen, kreisförmig und linear rotierend 16,7 kg	45€
	EuroLite LED TMH-W555 LED Wash (Beam) Moving-Head 37x 15W RGBW 4in1 LED 1 – 38° Abstrahlwinkel 540° Pan & 220° Tilt 13,9 kg	50€
	Ayrton Wildbeam-R LED WashBeam Moving-Head 7x 15W RGBW LED 4,5° Abstrahlwinkel 540° Pan & 270° Tilt 8,7 kg	25€
	ADJ Dekker LED DJ-Effekt 8W RGBW LED bekannt als „Zappler“ musikgesteuert oder DMX512	7,50€

**Varytec Mushroom LED**

LED DJ-Effekt
bekannt als „Leuchtpilz“ oder „Mushroom“
musikgesteuert

7,50€**LED Dome**

LED DJ-Effekt
bekannt auch als „Diskokugeleffekt“

5€**ADJ IKON**

Goboprojektor zur Projektion von Logo, Bildern,
Werbung etc.

60W W LED

Rotation mit einstellbarer Geschwindigkeit

Wechselobjektive mit verschiedenen

Abstrahlwinkeln

Standardgobos

25€

Individuell erstellte Gobos erhalten Sie auf
Anfrage!

Statisches Licht

Beschreibung

Mietpreis
pro Tag**Iridium LED Wash Pro**

Hochleistungs LED Washer
44x20W RGBW LED
WDMX (Wireless Solution)
IP65 zertifiziert
20° Abstrahlwinkel
Inkl 40° Filter und Torblenden
13,50kg

60€**Eurolite Multiflood Pro IP SMD**

LED Washer und Strobe
1320x RGBW SMD5050
IP65 zertifiziert
Ansteuerung in 6 Segmenten möglich
powerCON True1 In mit passender
Splitbox für Truecon In/Out
13,70kg

45€**Showtec Sunstrip Active Bar
MKII**

Blinder Leiste
10x PAR16
integriertes Dimmerpack
Ansteuerung via DMX512
5,32 kg

10€**Showtec Pulse Pixel Bar 16 Q4**

LED Leiste
16x 5W RGBW
20° Abstrahlwinkel
Ansteuerung via DMX512
Pixelansteuerung
4,5 kg

15€**Litecraft Beam X7.IP**

LED Outdoor Par Scheinwerfer
7x 10W RGBW LED
10° Abstrahlwinkel (25° mit Frostfilter)
IP65 zertifiziert
Ansteuerung via DMX512 und
Infrarotfernbedienung
XLR 5-pol
powerCON True1 In/Out
3,5 kg

12,50€

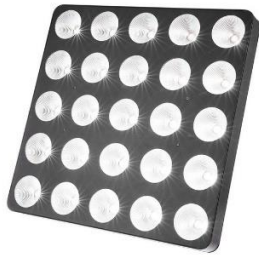

Stairville LED Matrix Blinder

LED 5x5 Matrix Blinder
 25x 3W WW LED
 Linsengröße 6,5cm
 Pixelansteuerung möglich
 Ansteuerung via DMX512
 Verbindungsplatten zum Erweitern am
 Gerät

15€



Platinum LED MINI PAR QUAD

LED Mini PAR Scheinwerfer
 7x 8W RGBW
 25° Abstrahlwinkel
 Schuko Ein- und Ausgang
 Ansteuerung via DMX512

7€



Platinum LED MINI PAR TRI

LED Mini PAR Scheinwerfer
 7x 3W RGB
 25° Abstrahlwinkel
 Schuko Ein- und Ausgang
 Ansteuerung via DMX512

6€



Aurora LED Coin 15W

1x 15W RGBW LED Coin mit
 unterschiedlichen Filtern
 USB Anschluss für externe
 Stromquelle
 Steuerung via WLAN Fernbedienung

7,50€



**Varytec UV Light LB-400
Blacklight**

UV-Strahler mit E40-Fassung
Mit 400W Omnilux UV-Lampe
Integriertes Vorschaltgerät und
Schutzgitter
9 kg

15€



**Eurolite KLS 902 Next
Lichtsystem**

4 Scheinwerfer in einem System
5x 7W RGBWW Scheinwerfer
Steuerung über DMX oder IR
Fernbedienung
Inklusive Lichtstativ

25€



Eurolite KLS 60 WW ACL

4 Scheinwerfer in einem System
4x15W WW Scheinwerfer (5 Grad)
Inkl IR Fernbedienung

20€







Admiral Vintage 53cm MKII

60W warmweiße Glühbirne
1,8m Kabel
6kg

20€

Akku Scheinwerfer

	Beschreibung	Mietpreis pro Tag	
	<p>Eurolite Akku IP UP-4 QCL Spot Akkubetriebener LED Scheinwerfer 4x 10W RGBW 7° Abstrahlwinkel IP65 zertifiziert Ansteuerung via DMX512 und Infrarotfernbedienung bis zu 12 Stunden Betriebszeit</p>	20€	
		<p>Eurolite Akku Bar 6 Glow Akkubetriebener LED Scheinwerfer 6x8W RGBW; 30x 0,25W SMD 7° Abstrahlwinkel IP65 zertifiziert Ansteuerung via DMX512 und Infrarotfernbedienung bis zu 12 Stunden Betriebszeit</p>	20€
	<p>Eurolite Ambient Light Akku Scheinwerfer mit RGB und WW Bis zu 24h Laufzeit</p>	5€	

Ausleuchtung

NEW



Beschreibung

Mietpreis
pro Tag

Arri Stufenlinse 2kW p.o.
Theater Fresnel Scheinwerfer
2000W Leuchtmittel
mit Farbfilterrahmen und Schutzgitter
4-fach Flügeltor
manuelle Bedienung
stangenbedienbar

25€



Arri Stufenlinse 1kW p.o.
Theater Fresnel Scheinwerfer
1000W Leuchtmittel
mit Farbfilterrahmen und Schutzgitter
4-fach Flügeltor
Bedienung über Polestange
manueller Fokus

17,50€

Eurolite LED Theatre COB 100 WW

LED Theater Scheinwerfer in Aluminium -
Druckgussgehäuse
100 W COB
3100 K Farbtemperatur
Ansteuerung via DMX512 und manuell
PowerCon IN & OUT
Schwenkbarer Montagebügel
inklusive Torblenden

12,50€

**Eurolite LED Theatre COB 200 WW**

LED Theater Scheinwerfer in Aluminium-
Druckgussgehäuse
200 W COB-LED WW
Ansteuerung via DMX512
PowerCon IN & OUT
schwenkbarer Montagebügel

15€

**Eurolite PAR64 Spot Long**

Klassischer PAR64
500W Leuchtmittel

5€

**Eurolite PAR56 Spot Long**

Mittlerer klassischer PAR56
150W HQI Leuchtmittel

7,50€

**Eurolite PAR36 Long**

Kleiner klassischer PAR36
75W Leuchtmittel
Geeignet für ACL Effekte und Spot

3€**Eurolite FS-600/19° oder 36° Spot GKV-600**

600W Halogenlampe
Bühnenspot Profiler in Aluminiumgehäuse
19° oder 36° Abstrahlwinkel
Mit Farbfilterrahmen
Stufenloser Fokus, stufenlose Randabschatter

10€**SweetPRO FS-1000AL Verfolger**

Verfolgerscheinwerfer mit Parabolreflektor
1000W
Zoomoptik, geeignet für Entfernungen von 10 -
30 m
Farbfiltermagazin
14 kg

45€**Aputure Amaran 200d**

LED Videoleuchte 200W
CRI>95
65.000 Lux bei 1m
Bluetooth Appsteuerung über Sidus Link
Inkl Bowens Mount

20€**Aputure Lantern**

360° Softbox
Verschiedene Lichtformer
Zusammenklappbar
Für Bowens Mount

10€**Aputure Lightdome SE**

Softbox mit 85cm Durchmesser
Verschiedene Diffusoren und Lichtformer
Zusammenklappbar
Für Bowens Mount

10€

Ausleuchtungssets

	Beschreibung	Mietpreis pro Tag
	Theaterlicht Bundle S Enthält folgende Komponenten: <ul style="list-style-type: none"> • 2x Elation Uni Bar 1-Kanal Dimmer • 2x Arri 1kW m.o. 	30€
	Theaterlicht Bundle M Enthält folgende Komponenten: <ul style="list-style-type: none"> • Showtec DIM-4LC 4-Kanal Dimmer • 4x Arri 1kW m.o. 	55€
	Theaterlicht Bundle XL Enthält folgende Komponenten: <ul style="list-style-type: none"> • Pegasus xLite 12x 3,7kW Dimmer • 6x Arri 1kW p.o. • Harting Han16 Kabel mit 6fach Schuko 	100€
	Verfolger Bundle Enthält folgende Komponenten: <ul style="list-style-type: none"> • SweetPRO FS-1000AL Verfolger • Showtec Followspot Stand Stativ mit TV-Zapfenaufnahme • 	50€

Steuerung

	Beschreibung	Mietpreis pro Tag
	<p>Infinity Chimp 300.G2 Digitales Lichtsteuerpult 4 DMX Universen = 2048 Kanäle 22" Full HD Touchscreen, 10 Fader, 10 Executer Tasten 4 Masterfader DMX512 und Artnet Erweiterbar mit zweitem, externem Touchscreen Erweiterbar mit Banana Wing um 2 Universen In passendem Dockhouse Case inklusive Funktastatur und 4x 5pol – 3pol DMX Adapter, CatCore für Übertragung von 4 Universen per Catkabel 18 kg</p>	<p>120€</p>
	<p>Eurolite DMX LED Color Chief Controller DMX Controller für farbige Scheinwerfer und Effekte 240 Kanäle Bis zu 8 Geräte oder Gerätegruppen mit jeweils bis zu 4 Segmenten Vorgefertigte Farbeffekte Farbige Potis zum Einstellen der Farben Fade – und Speedfader DMX512</p>	<p>15€</p>
	<p>Botex SDC 6 6 Kanal DMX Mischpult Spannungsversorgung über 9V Block oder Netzteil Mit Masterfader</p>	<p>5€</p>

Dimmer

	Beschreibung	Mietpreis pro Tag
	Pegasus xLite 12x 3,7kW Dimmer 12 Kanal Dimmer Ansteuerung via DMX512, 3-pol / 5-pol 2x Harting HAN16 Ausgang in passendem Modulrack 63A Anschlusskabel	35€
	Showtec D-Pack 6 MKII 6x3,7kW Dimmer 6 Kanal Dimmer Ansteuerung via DMX512, 3-pol / 5-pol 2x Harting HAN16 Ausgang in passendem Modulrack 32A Anschlusskabel	20€
	Elation Uni Bar 1-Kanal Dimmer 1 Kanal Dimmer oder Switch 10A Ansteuerung via DMX512	5€
	Showtec DIM-4LC 4-Kanal Dimmer 4 Kanal Dimmer oder Switch 3A pro Kanal, Gesamt 12A Ansteuerung via DMX512	10€
	Botex T-4 Bar Aktive Dimmerbar mit vier Dimmerkanälen max. Gesamtleistung 16 A, pro Kanal 4 A 1x Feststrom vorprogrammierte Lauflichtprogramme Vorheizregelungen, Memory Backup, Master- und Kanaldimmer TV-Zapfenaufnahme für Stative 8x M10 Schraubenaufnahmen DMX512	12,50€

Zubehör

	Beschreibung	Mietpreis pro Tag
	Eurolite QuickDMX Funksender / Empfänger DMX-Funksystem zur drahtlosen Übertragung eines DMX Universums im 2,4 GHz-Bereich DMX IN und Out 3-pol Reichweite bis zu 400m Bis zu 6 Sender gleichzeitig möglich	10€
	Stairville WLS-DMX Pro G5 WDMX Transceiver originale Wireless Solution G5 Funkeinheit kann 1 Universum senden oder empfangen 2,4 Ghz Truecon In	15€
	DMX Splitter 3pol 1x 3pol XLR male 1x 3pol XLR female Link 8x 3pol XLR female	7€
	DMX Splitter 5pol 1x 3&5 pol XLR male 1x 3&5 pol XLR female Link 4x 3&5 pol XLR female	7€
	Catcore 3FC Adapter von RJ45(LAN) auf 4x 3pol XLR female 50cm Kabellänge	5€
	Catcore 3MC Adapter von RJ45(LAN) auf 4x 3pol XLR male 50cm Kabellänge	5€
	Catcore 5FC Adapter von RJ45(LAN) auf 4x 5pol XLR female 50cm Kabellänge	5€
	Catcore 5MC Adapter von RJ45(LAN) auf 4x 5pol XLR female 50cm Kabellänge	5€



Anker 10fach USB Ladegerät

USB Ladegerät
60W Ladeleistung
10 USB Anschlüsse

5€



Varta Powerbank 15k / 20 k

Powerbank für Geräte mit 5V
Anschlussspannung
15.000 oder 20.000 mAh Speicherkapazität
2x USB Out
1x micro USB IN
1x bidirectional USB-C

4,50 € / 5€



Aurora Ambient Tube für LED Coin

1m lange Plastikröhre
Ermöglicht 360° Beleuchtung in Verbindung mit
Aurora LED Coin
Inklusive erhöhter Bodenplatte

5€

Empfohlene Kombination mit Varta Powerbank
und Aurora LED Coin



Followspot Stativ

Followspot Stand
1,34m-2,01m
max. Last 20kg

7,50€



Showtec SF150

600mm Durchmesser Ventilator
Windmaschine mit 3 Geschwindigkeiten
flugfähig
280W Leistung
23,6kg

15€

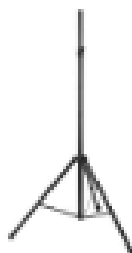

K&M 24630 Lichtstativ

Leuchtenstativ
M10 Gewinde oben
Durchmesser 35mm
max 20kg Belastbarkeit
Stahl extrem robust
195-291cm

5€



Manfrotto BAC1005 Stativ

Lichtstativ mit Mini TV-Zapfen-Aufnahme
118-273cm
max 10kg Belastbarkeit

5€

Medientechnik



Projektoren und Leinwände

Beschreibung

Mietpreis
pro Tag

NEW



Panasonic DZ 13 KE
3chip DLP Projektor
12.000 Ansi Lumen
WUXGA 1920x1200
HDMI Input, 3g SDI Input
Inkl Flugrahmen
Ohne Optik

1200€

NEW



Panasonic DS 100 XE
3chip DLP Projektor
10.500 Ansi Lumen
SXGA+ 1400x1050
HDMI Input, 3g SDI Input
Inkl Flugrahmen
Ohne Optik

700€

NEW



Panasonic ET D75 LE2
Optik für 3chip Projektoren
2-3:1 (SXGA+)
1,8-2,8:1 (WUXGA)

200€

NEW



Panasonic ET D75 LE4
Optik für 3chip Projektoren
5-8:1 (SXGA+)
4,6-7,4:1 (WUXGA)

200€

NEW



Kugelgelenk Projektor M8
Bis 150kg Tragkraft
Für Panasonic Projektoren
Feinjustierung möglich

25€



Epson EB-L510U
Laser Veranstaltungsprojektor
5.000 ANSI Lumen
Full HD WUXGA, 1920 px x 1200 px, 16:10
2x VGA, 2x HDMI, HDBaseT
Manueller Zoom 1 – 1,6
Eingebaute Optik 1,35 – 2,20

200€

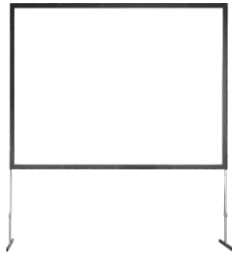

Leinwand 6m x 4m

Große Rahmenleinwand im 4:3 Format
6 m Breite, 4 m Höhe Außenraster
variable Höhe in festem Raster durch Füße
Leichte Konstruktion durch Aluminiumrahmen
Aufprojektions- und Rückprojektionstuch
vorhanden

300€

Ca. 30 kg

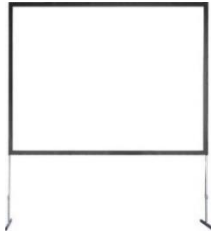

AV Stumpfl Vario 32 Leinwand 190 Zoll

Rahmenleinwand in 4:3 Format
386cm Breite / 295cm Höhe
Aufprojektions und Rückprojektionstuch
vorhanden

150€



AV Stumpfl Vario 32 Leinwand 120 Zoll

Rahmenleinwand in 4:3 Format
244cm Breite / 183cm Höhe
Aufprojektions und Rückprojektionstuch
vorhanden

100€

Displays

	Beschreibung	Mietpreis pro Tag
 	Samsung 75" 4k UHD Display UHD Fernseher / Display mit 75" PureColor und HDR 3x HDMI, 2x USB, Lan Inkl Audipack Halterung	550€
	Samsung 55" 4k UHD Display UHD Fernseher / Display mit 55" PureColor und HDR 3x HDMI, 2x USB, Lan	150€
 	iiyama 55" Touchscreen UHD Display mit 55" USB Anschluss zur Touchscreen Nutzung HDMI Out für Präsentationen Integrierter Medienplayer	250€
	Hanns-G HT225HPB 21.5" Multitouchscreen Full-HD Auflösung HDMI und VGA in benötigt USB-Anschluss	20€
	Arzopa 15,6" portabler Monitor 15,6" Ultramobiler Monitor 1920 x 1080 Matter Bildschirm Stromanschluss über USB-C Mini HDMI oder USB-C IN Nur 9mm dünn!	15€
	Dualscreen DLD72 MKII 2 Bildschirme mit VGA, HDMI und BNC In und Output	20€
	Bilddschirm 24" Full HD Auflösung VGA, HDMI DVI Input	15€



Vorschaumonitor 7" / 7" Pro

Full HD Auflösung
Akkubetrieb möglich

20€ / 25€



LED Wand

	Beschreibung	Mietpreis pro Tag
	Inspire m18b LED Modul 18mm Pixelpitch; 32x32 Pixel je Modul 4600 nit, tageslichttauglich 35% durchlässig, auch blickdicht lieferbar 576x576mm 11kg maximale Leistungsaufnahme: 250W durchschnittliche Leistungsaufnahme: 100W 8 & 16° curvbar in beide Richtungen	25€
	Einzelflugrahmen Inspire m18b Flugbügel für bis zu 20 Module über einander Breite 576mm 5,5kg	10€
	Doppelflugrahmen Inspire m18b Flugbügel für bis zu 20 Module über einander Breite 1152mm 11kg	15€
	Inspire HD Signalprozessor DVI Input Max Ausgangsauflösung: 2048 Pixel Breite / 640 Pixel Höhe 2 Ausgänge zur redundanten Verkabelung	30€
	Inspire Signalsplitter 2x Split 1:4 1x Split 1:9	20€
	Barco ImagePro HD Scaler und Switcher Digitaler Zoom und Pan DVI Input, VGA Input SDI Input skaliertes VGA und DVI Output	70€

Kameras

Beschreibung	Mietpreis pro Tag	
	<p>Panasonic HC-X2000 ultrakompakt und leicht -4K 60p Camcorder mit maximaler Mobilität hohe Aufnahmequalität -4K 30p 4:2:2 10Bit/ 4K 60p 4:2:0 10Bit/ 120fps SloMo 24x optischer Zoom 2XLR Eingänge SDI Ausgabe ND Filter 2 SD Slots LED-Leuchte WIFI Aufnahmezeiten von 4,5 bis 5 Stunden 3G-SDI Ausgang Full Size HDMI Ausgang (latenzfrei)</p>	<p>225€</p>
	<p>Panasonic HC-X1000 4K 60p Camcorder hohe Aufnahmequalität -4K 30p 4:2:2 10Bit/ 4K 60p 4:2:0 10Bit/ 120fps SloMo 20x optischer Zoom 2XLR Eingänge/ ND Filter/ 2 SD Slots/ Aufnahmezeiten von 4,5 bis 5 Stunden Full Size HDMI Ausgang (latenzfrei)</p>	<p>175€</p>
	<p>Vissonic PTZ Kamera x30 Hochgeschwindigkeits-PTZ-Kamera 30fach optischer Zoom FullHD (1920 x 1080) Auflösung HDMI und 3G-SDI Ausgang unterstützt NDI (180ms Delay)</p>	<p>250€</p>



Vissonic PTZ Kamera x20

Hochgeschwindigkeits-PTZ-Kamera
 20fach optischer Zoom
 FullHD (1920 x 1080) Auflösung
 HDMI und 3G-SDI Ausgang
 unterstützt NDI (180ms Delay)

225€



GoPro HERO8 Black Actionkamera

Weitwinkelobjektiv
 Hypersmooth Stabilisierung
 Inkl Media Mod
 12 Megapixel, bis 10m wasserdicht
 Aufnahmen in 4k 60fps und Full HD 240fps
 möglich
 Diverses Befestigungszubehör vorhanden

75€



GoPro HERO4 Silver Actionkamera

Sehr bekannte Actionkamera mit
 Weitwinkelobjektiv
 12 Megapixel, bis 10m wasserdicht
 Aufnahmen in 1080p60 und 720p120 möglich
 Integriertes Wi-Fi und Bluetooth
 Diverses Befestigungszubehör vorhanden

40€



DJI Osmo+

Professionelle Aktionkamera mit integrierter 3-
 Achsen Stabilisierung
 22-77 mm Zoomobjektiv, 3.5x optischer Zoom
 Aufnahmen in 4k, 12 MP

65€



Insta360 One R

Kamera mit wechselbaren Kameramodulen
 Vorhandene Kameramodule:

- 360° Modul
- 4K Modul

50€

USB-C Schnittstelle zum Laden
 IPX8 bis zu 5 Meter Tiefe



Canon EOS 6D

DSLR Kamera mit 20,2 Megapixel
Vollformat
Full HD Videoaufzeichnung
Live Videoausgabe über Mini-HDMI
Nutzbar mit Canon EF-Objektiven

45€



Panasonic Lumix DMC-FZ2000

DSLR Kamera mit 20 Megapixel
Vollformat
Bis zu 4K30p Videoaufzeichnung
Live Videoausgabe über Mini HDMI

125€

Beschreibung	Mietpreis pro Tag
 <p>Blackmagic Design ATEM Mini Extreme Iso Live Produktionsmischer für Videoanwendungen, Livestreaming und Mehrkameraproduktionen 8 HDMI In 2x HDMI Out SDI 1,5G und SDI 3G Integrierter Mediaplayer 2x USB Webcamanschluss Aufzeichnung direkt auf USB-C Gerät Stream direkt in Youtube oder andere Webseiten ohne PC möglich gleichzeitige Aufnahme aller eingehenden und ausgehenden Videospuren möglich!</p>	120€
 <p>Blackmagic Design ATEM Mini Pro Live Produktionsmischer für Videoanwendungen, Livestreaming und Mehrkameraproduktionen 4 HDMI In HDMI Out SDI 1,5G und SDI 3G Integrierter Mediaplayer USB Webcamanschluss Im Koffer verbaut mit 10" Vorschaumonitor Multicamview Aufzeichnung direkt auf USB-C Gerät Stream direkt in Youtube oder andere Webseiten.</p>	65€
 <p>Aurora PTZ Controller PRO Live Controller für PTZ Kameras Direktzugriff auf bis zu 8 Kameras Fernsteuerbare Iris Zoomwippe 4D Joystick Netzwerksteuerung Unterstützt POE unterstützt ONVIF und Visca over IP</p>	80€

**Aurora PTZ Controller**

Live Controller für PTZ Kameras
4D Joystick
Zugriff auf bis zu
Netzwerksteuerung
Unterstützt POE
Unterstützt ONVIF

60€**NEW****Elgato Stream Deck Live**

USB Tastenerweiterung für Computer
15 frei programmierbare LCD Tasten
z.B. für Shortcuts in Videoschnitt- und
Livevideo/Streamingprogrammen wie OBS
Studio

15€**Elgato Stream Deck Live XL**

USB Tastenerweiterung für Computer
32 frei programmierbare LCD Tasten
z.B. für Shortcuts in Videoschnitt- und
Livevideo/Streamingprogrammen wie OBS
Studio

20€

Zubehör

	Beschreibung	Mietpreis pro Tag
	Brightsign XT 1144 Medienplayer mit 4k Ausgabe POE fähig Netzwerkfähig GPIO Eingang USB Eingang zur Touchscreen Programmierung	35€
	HDMI Extender – Sender netzwerkfähig 1 Sender kann über einen Switch mehrere Empfänger ansteuern. Übertragung bis 70 Meter	10€
	HDMI Extender – Empfänger netzwerkfähig 1 Sender kann über einen Switch mehrere Empfänger ansteuern. Übertragung bis 70 Meter	10€
	Crystal Video Swift 800 Receiver Kabelloses Übertragungssystem von HDMI Signalen Empfänger Reichweite bei Sichtkontakt: bis zu 250m Übertragungsverzögerung: 70ms HDMI Anschlüsse Frequenzbereich: 5150 – 5250 MHz / 5725 – 5825 MHz Bandbreite: 20 MHz Videoqualität 1080p/60 (compressed, 4:2:2 – 8 bit) Betreibt mit Netzteil oder NPF Akku	40€
	Crystal Video Swift 800 Transmitter Kabelloses Übertragungssystem von HDMI Signalen Sender Reichweite bei Sichtkontakt: bis zu 250m Übertragungsverzögerung: 70ms HDMI Anschlüsse Frequenzbereich: 5150 – 5250 MHz / 5725 – 5825 MHz Bandbreite: 20 MHz Videoqualität 1080p/60 (compressed, 4:2:2 – 8 bit) Betreibt mit Netzteil oder NPF Akku	40€

**DJI Ronin SC**

Elektronisches 3 Achsen Gimbal für Kameras
bis 2kg
Steuerung via DJI Ronin App
0,8kg

25€**NEW****Proaim Kamera Kran Astra 12 "Jib"**

Kamerakran mit Pan und verriegelbarem Tilt
Dreiteiliger Ausleger
In 2,4m oder 3,6m Länge
Inclusive 15kg Gegengewicht
Tragkraft bis 5kg Kamera
Ohne Stativ!

50€**Videostativ**

professionelles Videostativ
Flüssigkeitsgelagerter Kugelkopf für sanfte
Kamerafahrten
bis 1,8m Höhe
bis 8kg Tragkraft

10€**Kamerastativ C5i**

4fach ausziehbares Aluminium-Stativ
3D Kugelkopf
mit Schnellwechselplatte

5€**NEW****Neewer Filmmaker Schulterstativ**

für 4.1" Schraubenlöcher von Kameras
mit Schnellwechselplatte
inclusive Griff und Sonnenblenden

15€**Videolicht NL660**

Bi-Color, von 3200 bis 5600K,
Akkubetrieb und Netzbetrieb möglich,
Befestigung auf Mikrofonstahlstativ möglich.
inkl Diffusionsfilter.

15€**Lenovo YOGA Smart Tab 3**

Tablet 32GB
64GB Speicherkarte inkl.
Tablet zur WiFi Steuerung von Pulten,
Verstärkern o.Ä.
2,4GHz und 5,8 GHz Wifi
Touch OSC inklusive

15€

**Neewer NW700**

Mikrofonangel bis 250cm Länge
5/8" Gewinde
1kg

5€**Cerevo Tally Light Sender**

Sender für Kamera-Aufnahmelicht für die
Anzeige einer aktiven Kamera
Kompatibel mit der Blackmagic Design ATEM
Serie

20€**Cerevo Tally Light Empfänger**

Kamera Aufnahmelicht für die Anzeige einer
aktiven Kamera
Kabellos mit Akku
Bis zu 100m Reichweite
Rotes Licht zeigt Aktivität an
Grünes Licht zeigt Preview an

10€**Chromakey Hintergrund**

4,6x2,7m grüner Hintergrund
Verwendung als Greenscreen für
Einblendungen

5€**NP-F 550 Akku**

2200mAh
Inklusive Ladegerät
NP-F Adapterplatte
Zur Verwendung bei Videoleuchten,
Vorschaumonitor usw.

3€**NP-F 970 Akku**

6600 mAh
Inklusive Ladegerät
NP-F Adapterplatte
Zur Verwendung bei Videoleuchten,
Vorschaumonitor usw.

5€**NP-F 980 Akku**

7800 mAh
USB-C und Micro USB Input
USB-A Output
NP-F Adapterplatte
Zur Verwendung bei Videoleuchten,
Vorschaumonitor usw.

7,50€



Aurora Computer I

Komplett PC im 19" Rack-Format mit folgenden Komponenten:

- AMD Ryzen 3 2200G 4x 3,50GHz
- 16GB DDR4 RAM
- 240GB WD M.2 SSD

integrierter 21,5" Multitouchscreen

80€

VGA und HDMI out

USB3

LAN Anschluss

Eigene Rackblende mit Anschlüssen von

Neutrik



HDMI Switch

Manueller Switch für drei HDMI Eingänge
1 HDMI Ausgang

5€



Blackmagic Design Micro Converter SDI / HDMI

Konverter von SDI auf HDMI

Bis zu 1080p/60

Mit SDI Loop-Out Durchschliff

12,50€



Blackmagic Design Micro Converter BiDirektional SDI/HDMI 3G

Konverter von SDI und HDMI und umgedreht
Camera Control Protocol für BlackMagic Design
Kameras

17,50€



Sandisk SSD 1TB

Portable SSD Festplatte

1TB Speicherkapazität

1050 MB/s Übertragungsgeschwindigkeit

USB-C-Anschluss

10€



Laptopständer

Universal-Laptopständer

öhen- und winkelverstellbar

10 kg Belastbarkeit

5€



Acer Nitro 5 mobiler Streaming Laptop

Leistungsstarker mobile Gaming Computer für
aufwendige Grafikaufgaben

Komponenten:

- AMD Ryzen 5 4600
- 16GB RAM
- 512 GB SSD
- Nvidia GeForce GTX 1650 Ti

75€

1x HDMI OUT

3x USB

1x USB C



Laptop Control

Laptop für Controllingaufgaben für Produkte wie Atem, oder Netzwerküberwachung
Vergleichbar Asus Vivobook 15 mit i3
Prozessor SSD und 8 GB RAM
USB C mit Lademöglichkeit

40€



Laptop Pro

Laptop für Medienwiedergabe
Vergleichbar Acer A515 mit i5 Prozessor, SSD
und 16 GB RAM
Auflösung 2560x1440
USB C mit Lademöglichkeit





60€

Bühnenbau



Traversen

4- Punkt Traversen

	Beschreibung	Mietpreis pro Tag
	Expotruss X4K30 L210 4-Punkt Aluminiumtraverse 50 mm Gurtrohr 2 mm Materialstärke 20 mm Bracing 21 cm Länge 3 kg	5€
	Expotruss X4K30 L500 4-Punkt Aluminiumtraverse 50 mm Gurtrohr 2 mm Materialstärke 20 mm Bracing 50 cm Länge 3 kg	5€
	Expotruss X4K30 L1000 4-Punkt Aluminiumtraverse 50 mm Gurtrohr 2 mm Materialstärke 20 mm Bracing 100 cm Länge 6 kg	8€
	Expotruss X4K30 H L1500 4-Punkt Aluminiumtraverse 50mm Gurtrohr 3mm Materialstärke 20 mm Bracing 150 cm Länge 10,7 kg	10€

**Expotruss X4K30 L2000**

4-Punkt Aluminiumtraverse
 50 mm Gurtrohr
 2 mm Materialstärke
 20 mm Bracing
 200 cm Länge
 12 kg

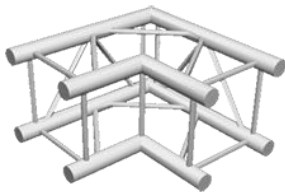
10€**Expotruss X4K-30 J-210, „90° Ecke“**

4-Punkt Aluminiumtraverse Sonderteil
 50 mm Gurtrohr
 2 mm Materialstärke
 2-Weg Ecke
 90° horizontaler Winkel
 6,8 kg

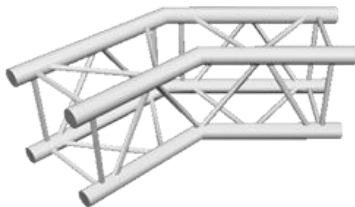
12,50€**Expotruss X4K-30 J-230, „135° Ecke“**

4-Punkt Aluminiumtraverse Sonderteil
 50 mm Gurtrohr
 2 mm Materialstärke
 2-Weg Ecke
 135° horizontaler Winkel
 8 kg

15€**Expotruss X4K-30 J-410, „Kreuz“**

4-Punkt Aluminiumtraverse Sonderteil
 50 mm Gurtrohr
 2 mm Materialstärke
 4-Weg Ecke, „Kreuz“
 16,5 kg

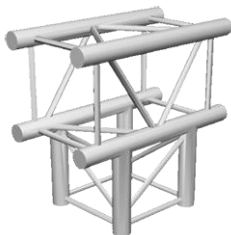
20€**Expotruss X4K-30 J-350, „T-Stück“**

4-Punkt Aluminiumtraverse Sonderteil
 50 mm Gurtrohr
 2 mm Materialstärke
 3-Weg Ecke
 8 kg

15€

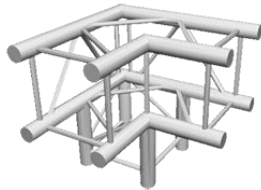
**Expotruss X4K-30 J-300, „3-Weg Ecke“**

4-Punkt Aluminiumtraverse Sonderteil
50 mm Gurtrohr
2 mm Materialstärke
3-Weg Ecke
8 kg

15€**Expotruss X4K-30 Boxcorner**

Traversenkreis auf 4-Punkt Aluminiumtraverse
50 mm Gurtrohr
2 mm Materialstärke
inkl. 8 Halbkonusverbinder für 2 Abgänge
9,4kg

10€**Global Truss F34 TOP RING 100**

Traversenkreis auf 4-Punkt Aluminiumtraverse
50 mm Gurtrohr
2 mm Materialstärke
100 cm Kreisdurchmesser
5,4kg

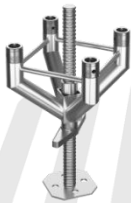
10€**Expotruss X4K30 Spindelbasement**

Traversenkreis auf 4-Punkt Aluminiumtraverse
50 mm Gurtrohr
2 mm Materialstärke
100 cm Kreisdurchmesser
5,42 kg

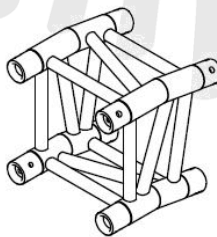
10€**Expotruss X4K-30 Sonderteil 170°**

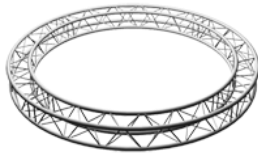

4-Punkt Aluminiumtraverse Sonderteil
50 mm Gurtrohr
2 mm Materialstärke
Sonderteil für Aurora Eventtechnik angefertigt
5,1kg

15€

**Expotruss X4K-30 Kreis 5m Stück**

4-Punkt Aluminiumtraverse Sonderteil
 50 mm Gurtrohr
 2 mm Materialstärke
 Kreis Durchmesser 5 m
 Kreisstück 45° (8 Stück für einen kompletten Kreis)
 14,2kg

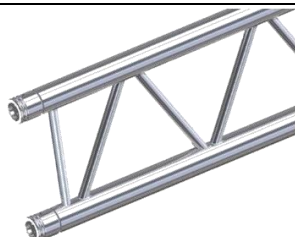
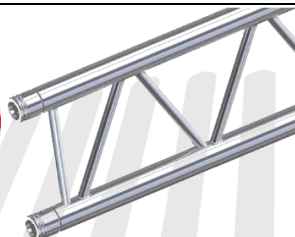
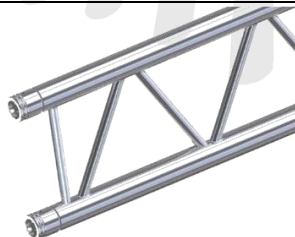
25€**2-Punkt Traversen**

	Beschreibung	Mietpreis pro Tag
	Sweetruss KV2/290-100 2-Punkt Aluminiumtraverse 50 mm Gurtrohr 2 mm Materialstärke 20 mm Bracing 100 cm Länge 2,2 kg	3€
	Sweetruss KV2/290-150 2-Punkt Aluminiumtraverse 50 mm Gurtrohr 2 mm Materialstärke 20 mm Bracing 150 cm Länge 3,3kg	4€
	Sweetruss KV2/290-200 2-Punkt Aluminiumtraverse 50 mm Gurtrohr 2 mm Materialstärke 20 mm Bracing 200 cm Länge 4,4 kg	5€
	Global Truss F32 Kreis 3m Stück 2-Punkt Aluminiumtraverse Sonderteil 50mm Gurtrohr 2mm Materialstärke Kreis Durchmesser 3m Kreisstück 90° (4 Stück für kompletten Kreis)	15€

NEW

1-Punkt Traversen

	Beschreibung	Mietpreis pro Tag
	Sweettruss KV1/050-50 1-Punkt Aluminiumtraverse 50 mm Gurtrohr 2 mm Materialstärke 00 cm Länge 1 kg	1€
	Sweettruss KV1/050-100 1-Punkt Aluminiumtraverse 50 mm Gurtrohr 2 mm Materialstärke 100 cm Länge 1,25 kg	1€
	Sweettruss KV1/050-150 1-Punkt Aluminiumtraverse 50 mm Gurtrohr 2 mm Materialstärke 150 cm Länge 1,5 kg	1,50€
	Sweettruss KV1/050-200 1-Punkt Aluminiumtraverse 50 mm Gurtrohr 2 mm Materialstärke 200 cm Länge 1,9 kg	2€
	Expotruss Hülse 105mm „Spacer“ Female/Female Female / Female Verbindungsglied	2€
	Expotruss Universalverbinder Universalverbinder für Traversen Verwendbar mit allen Traversentypen (Voraussetzung: passende Halbkoni)	3€
	Showtec Single Downrigger Traversenbügel zum Abhängen von Lampen Kompatibel zu allen Traversen mit passendem Halbkonus zulässige Nutzlast 100kg 198 x 48 x 201 mm	5€

**Expotruss X1K-5.0 U-Modul System 50**

Modulares System für frei hängende
Scheinwerfer
1-Punkt Aluminiumtraverse
50mm Gurtrohr
3mm Materialstärke

10€**Expotruss X1K-5.0 U-Modul System 50 Top**

Modulares System für frei hängende
Scheinwerfer
1-Punkt Aluminiumtraverse
50mm Gurtrohr
3mm Materialstärke
In Kombination mit Expotruss X1K-5.0 U-Modul
System 50

7,50€**Platten**

Beschreibung

Mietpreis
pro Tag**Aurora Galaplate**

1-Punkt Stahltraversenstandfuß
50mm Gurtrohr
2mm Materialstärke
40 cm x 40 cm **oder** 340mm Durchmesser rund
schwarz lackiert
mit robusten Gummifüßen für sicheren Stand
13 kg

5€**Expotruss X4K-30 Traverse BS Base**

4-Punkt Aluminiumtraverse Sonderteil
Aluminiumbodenplatte

5€**Expotruss XK Universalbodenplatte**





Universalbodenplatte für 1-,2-,3- und 4-Punkt
Traversen
Stahlbodenplatte
75 cm x 75 cm
25 kg

10€**Aurora Dolly I**





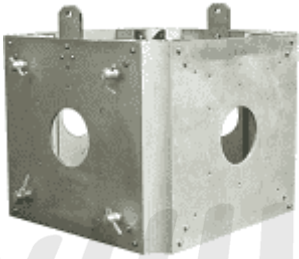

Stahlbodenplatte mit vier gebremsten Lenkrollen

Ermöglicht den Bau von verfahrbaren Wagen mit
dem U-Modul System für den mobilen Einsatz
von Scheinwerfern

15€

	Beschreibung	Mietpreis pro Tag
	Global Truss F34 Tower Basement ALU Leichtes Aluminiumbasement für Traversentürme inklusive Spindelfüßen und Rollen kompatibel zu 4-Punkt Traversen	25€
	Global Truss F34 Tower Outrigger Aluminium Ausleger für Ballastierung von Basements passend für IBC 1000l Tank	15€
	Global Truss F34 75cm Outrigger Aluminium Ausleger 75cm Länge	5€
	Global Truss F34 Sleeve Block Alu Aluminium Schlitten für F34 Traversen bis zu 4 Abgänge inkl. 8 Halbkonusverbinder für 2 Abgänge 36kg	35€
	Global Truss F34 Top Roller Beam Topteil für F34 Groundsupporttower 2 Umlenkrollen 1 Ringöse	10€
	Global Truss F Hinge Element left / right Knickelement für Traversen	4€

Hebezeuge

	Beschreibung	Mietpreis pro Tag
	<p>CM Lodestar 500kg D8 Motor Motorkettenzug mit 24m Kette 4m/min BGV D8 (erfordert Sekundärsicherung) 4polige Ansteuerung 400V</p>	<p>25€</p>
	<p>Motorcontroller für CM Lodestar Für bis zu 8 Motorkettenzüge 32A CEE Input 2x 16pin Hartingausgang 4x 4pol CEE Ausgang 4pol</p>	<p>50€</p>
	<p>GUIL ELC-630 Traversenlift Mit nivellierbaren Auslegern sehr kleine Bauhöhe von 1450 mm Maximale Höhe 4,5 m Maximale Traglast 125 kg 42 kg</p>	<p>35 €</p>
	<p>H.O.F. Alutec Handkettenzug 10m Handkettenzug mit 8m Kette 1000 kg max. Belastung inkl. Kettensack</p>	<p>15€</p>
	<p>H.O.F. Alutec Handkettenzug 5m Handkettenzug mit 5m Kette 1000 kg max. Belastung</p>	<p>10€</p>
	<p>H.O.F. Alutec Handkettenzug 3m Handkettenzug mit 3m Kette 1000 kg max. Belastung</p>	<p>10€</p>



Zubehör

	Beschreibung	Mietpreis pro Tag
	IBC 1000l Wassertank Wassertank zur Ballastierung 1000l Füllungsvolumen	10€
	Reutlinger Drahtseilhalter Typ 50SVIII Ring Professioneller Drahtseilhalter für 4 – 5mm Drahtseil 60 – 90 kg Tragkraft Durchmesser 25 mm Ring Außendurchmesser 54 mm Ring Innendurchmesser 30mm	5€
	Stahlseile Stahlseile zur Benutzung mit Reutlinger Drahtseilhalter, oder zum normalen Anschlagen 5 mm oder 6mm Durchmesser Diverse Längen	Ab 2€
	Anschlagseile „Steels“ Stahlseile zum Anschlagen verschiedene Durchmesser Diverse Längen in 0,5m Schritten	Ab 3€
	Safetex Anschlagkette 1m Anschlagkette mit 2 Aufhängerringen und einem Verkürzungshaken Tragkraft SF5 (WLL) 1120kg Tragkraft SF12 (BGV C1) 467kg 2,1 kg	5€
	Rundschlinge mit Stahleinlage Rundschlinge mit Stahleinlage zum sicheren Anschlagen von Traversen und weiteren Geräten Diverse Längen mit unterschiedlicher Tragkraft	Ab 4€
	Global Truss HS8231 „Swivel“ heavy Doppelschelle für Rohre mit Durchmesser von 48mm – 51mm M12 Flügelmuttern 500kg Traglast	2€



Global Truss HS 5032-2 „Swivel“ light
 Doppelschelle für Rohre mit Durchmesser von
 48mm – 51mm
 M8 Flügelmutter
 100kg Traglast

1€



Global Truss HS5033 Halbschelle mit Ringöse
 Halbschelle mit Ringöse für Rohre mit
 Durchmesser von 48mm – 51mm
 geeignet zum Abhängen von Traversen oder
 weiterem Zubehör
 M12 Flügelmutter, M10 Ringöse
 100kg Tragkraft

1€



Global Truss Half Coupler Halfconical
 Halbschelle mit Halbkonus für Traversen mit
 50mm Durchmesser
 M12 Flügelmutter
 500kg Tragkraft

1,50€



Global Truss HS5034-1 Half Coupler Konusaufnahme
 Halbschelle mit Halbkonusaufnahme mit
 Durchmesser von 48mm – 51mm
 500kg Zugbelastung

1,50€



TV Zapfen Klemme
 Haken imit Aufnahme für TV-Zapfen
 Tragkraft 250kg

3€



Global Truss 65430 Speaker Adapter
 Lautsprecheradapter für Traversen
 Halbkonus 50mm Traverse auf 35mm
 Boxenflansch

4€



SweetPRO SH-MS/S Schäkel

Schäkel unterschiedlicher Größe

DGUV 17 konform bei 1354kg mit SF12 /
 DGUV 17 konform bei 833kg mit SF12 /
 DGUV 17 konform bei 625kg mit SF12 /
 DGUV 17 konform bei 375kg mit SF12

Ab 0,50€



Global Truss Rigger Hand

Nützliches Werkzeug zum einfachen Verbinden
 von Traversen

Auch nutzbar zum Lösen von
 Traversenverbindungen
 Ausziehbarer Griff

5€



F34 Verbinderset

Enthält folgende Komponenten:

4x F34 Splint
 4x R-Clip
 4x Traversenkonus

1€



Safety / Fangseil

Verschiedene Längen und Tragkräfte

Ab 0,50€



Sweettruss PT50 400 Teleskopplanenträger

Teleskop-Planenträger für Bühnenkonstruktionen
 und Stoffaufhängungen

Doughy Claw Clamp mit Einklickmechanik an
 den Enden

Ausziehbar von 2,9m bis zu 4,3m

5€



Eller Rundschlinge 2m

1 to. WLL

1m Arbeitslänge

Muss sekundär gesichert werden

1€

**Milos Ceiling Support – Gizmo**

Trussadapter zum Fliegen von Traversen mit
290-400mm
aus Aluminium
1000kg Tragkraft gemäß DGUV V17

5€**Eller Beam Clamp**

Klemme für Doppel-T-Träger
2000kg WLL Last

5€**Spannschloss**

Spannschloss mit beidseitiger Gabel
Zum Spannen von Stahlseilen
M12 Gewinde

2,50€**Global Truss Halfcoupler 50mm**

WWL 100kg
Zur Befestigung von Scheinwerfern an Rohren
mit 48-52mm Durchmesser

0,50€**Manfrotto 035 Super Clamp**

Universalklammer für Rohre oder Platten mit
einem Durchmesser von 13 bis 55mm
Max. Belastung 15kg
Anschluss hexagonaler 5/8" Sockel, 1/4" und M5
Gewinde

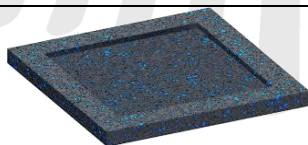
1€**Gummiplatte klein**

5mm dicke zum Schutz des Bodens bei der
Verwendung von Spindeln

0,50€**Gummiplatte heavy**

Zum Schutz des Bodens
400x400x15mm

3€**Spannfix**

27cm mit Kunststoffhaken
Schwarz

0,20€

	Easy Clip Molton 12er Set Für Ösen ab 12mm Durchmesser Maximallast 15kg Schwarz Inkl Splint	5€
	Bühnenplane "klein" Bühnenplane 6,66m x 3,45m Schwer entflammbar B1 Alle 50cm geöst Weiß	30€
	Bühnenplane "groß" Bühnenplane 10m x 4,8m Schwer entflammbar B1 Alle 50cm geöst Weiß	40€
	Corner Brake Zur Aussteifung von Traversenecken	3€
	Truss Adapter Aufnahmeadapter für 3 und 4 Punkt Traversen 35mm Aufnahme	5€
	Molton 4x3m schwarz B1 zertifiziert schwer entflammbar Alle 50cm geöst auf 2 Seiten	12€
	Sprinklernetz 3x2m rundum geöst	5€

Podeste

	Beschreibung	Mietpreis pro Tag
	Nivtec Systempodest 2m x 1m Bühnenpodest Systempodest von Nivtec 2 m x 1 m Multiplexsiebdruckplatte und Aluminiumrahmen patentierte Einhänge- und Verriegelungsmechanik Eckaufnahme mit Doppelexzenter-Klemmhebel 33 kg	14€
	Nivtec Bühnenfuß 60cm Aluminiumfuß mit Lastenverteiler für Nivtec System 60 cm Länge geeignet für Aufnahme von Layher Spindelfüßen zur Nivellierung und Erweiterung auf 60cm – 100cm	1€
	Nivtec Bühnenfuß 20cm Aluminiumfuß mit Lastenverteiler für Nivtec System 20cm Länge	0,50€
	Layher Spindelfuß Spindelfußelement für Nivtec Bühnenfuß 60cm zur Nivellierung und Erweiterung auf eine Bühnenhöhe von 60 cm – 100 cm beinhaltet Nivtec Bühnenfuß 60cm	1,50€
	Holzunterlage für Layher Spindeln 30mm Dicke Multiplexplatte mit Einfräsung für Layher Spindelfuß 300x300x30mm	0,50€
 	Stehtisch H 115cm / ø 60 cm Stehtisch in Edelstahloptik 4 Standfüße Nur mit Werkzeug zerlegbar	10 €

Komplette Bühnen

Rundbogenbühne klein „DJ-Stand“

3 m x 2 m Bühnenpodeste

Traversenüberdachung, <5m Höhe

Enthält folgende Komponenten:

- 4x Nivtec Systempodest 2m x 1m
- Podestfüße je nach Bodenbeschaffenheit und gewünschter Höhe
- 4x Expotruss X4K-30 L1000
- 2x Expotruss X4K-30 L2000
- 4x Expotruss X4K-30 J-230 „135° Ecke“
- 4x Expotruss X4K-30 Kreis 5m Stück
- 4x Expotruss X4K-30 J-350 „T-Stück“
- Inklusive notwendiger Verbindungssets
- Weißes Sprinklernetz als Dach
- 4x Expotruss X4K-30 Traverse BS Base
- Optional:
 - 4x Global Truss F34 Tower Basement
 - 2x Global Truss Outrigger für Ballast
 - 2x IBC 1000l weiß Wassertank als Ballast
- Bühnenskirting

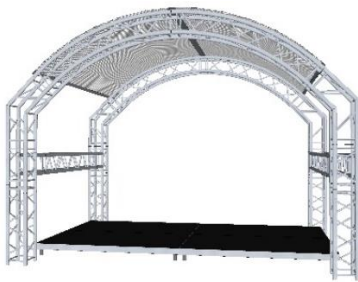

**Auf
Anfrage**

Rundbogenbühne mittel

6 m x 4 m Bühnenpodeste

Traversenüberdachung, <5m Höhe

Enthält folgende Komponenten:

- 12x Nivtec Systempodest 2m x 1m
- Podestfüße je nach Bodenbeschaffenheit und gewünschter Höhe
- 10x Expotruss X4K-30 L2000
- 4x Expotruss X4K-30 L1000
- 6x Expotruss X4K-30 J-350 „T-Stück“
- 4x Expotruss X4K-30 J-230 „135° Ecke“
- 4x Expotruss X4K-30 Kreis 5m Stück
- 4x Global Truss F34 Tower Basement
- 2x Global Truss Outrigger für Ballast
- Inklusive notwendiger Verbindungssets
- Stahlabspannung hinten
- Passende Dachplane plus Spannfixe
- 4x IBC 1000l weiß Wassertank als Ballast
- Optional:
 - schwarze / weiße Gaze links, rechts
 - sowie Bühnenskirting

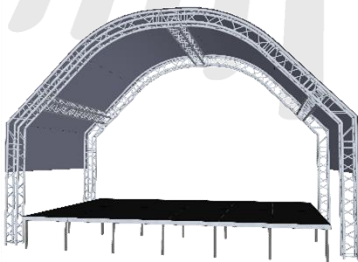

**Auf
Anfrage**

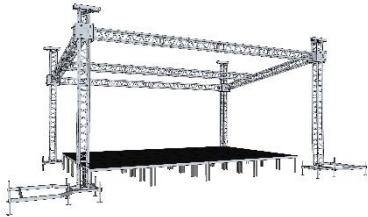

Ground Support Pultdach

8m x 5m Bühnenpodeste

Traversenüberdachung, <5m Höhe

Enthält folgende Komponenten:

- 20x Nivtec Systempodest 2m x 1m
- Podestfüße je nach Bodenbeschaffenheit und gewünschter Höhe
- 4x Groundsupport Tower Bundle
- 32x Expotruss X4K-30 L2000
- 2x Expotruss X4K-30 L1000
- 6x Expotruss X4K-30 L 500
- 2x Expotruss X4K-30 L 210
- 2x Expotruss X4K-30 J-350 „T-Stück“
- 4x Expotruss X4K-30 J-230 „170° Ecke“
- 4x Global Truss Outrigger für Ballast
- Inklusive notwendiger Verbindungssets
- Stahlabspannung hinten
- Passende Dachplane plus Spannfixe
- 6x IBC 1000l weiß Wassertank als Ballast

Optional:

schwarze / weiße Gaze links, rechts sowie Bühnenskirting

**Auf
Anfrage**







Kabel



400V CEE

	Beschreibung	Mietpreis pro Tag
	CEE 16A 5m Stromkabel CEE 16A / 400V Titanex H07 RN-F 5x2,5mm ² 5 m Länge	3,50€
	CEE 16A 10m Stromkabel CEE 16A / 400V Titanex H07 RN-F 5x2,5mm ² 10 m Länge	4€
	CEE 16A 20m Stromkabel CEE 16A / 400V Titanex H07 RN-F 5x2,5mm ² 20 m Länge	5€
	CEE 32A 5m Stromkabel CEE 32A / 400V Titanex H07 RN-F 5x4mm ² 5 m Länge	4€
	CEE 32A 10m Stromkabel CEE 32A / 400V Titanex H07 RN-F 5x4mm ² 10 m Länge	5€
	CEE 32A 20m Stromkabel CEE 32A / 400V Titanex H07 RN-F 5x4mm ² 20 m Länge	7€
	CEE 63A 5m Stromkabel CEE 63A / 400V Titanex H07 RN-F 5x16mm ² 5 m Länge	10€
	CEE 63A 10m Stromkabel CEE 63A / 400V Titanex H07 RN-F 5x16mm ² 10 m Länge	15€

230V Schuko

	Beschreibung	Mietpreis pro Tag
	Schuko Kabel 1m Patch Stromkabel Schuko Titanex H07 RN-F 3x 2,5mm ² mit IP44 PCE Schuko 1 m Länge	0,75€
	Schuko Kabel 2,5m Stromkabel Schuko Titanex H07 RN-F 3x 2,5mm ² mit IP44 PCE Schuko 2,5 m Länge	1€
	Schuko Kabel 5m Stromkabel Schuko Titanex H07 RN-F 3x 2,5mm ² mit IP44 PCE Schuko 5 m Länge	1,50€
	Schuko Kabel 10m Stromkabel Schuko Titanex H07 RN-F 3x 2,5mm ² mit IP44 PCE Schuko 10 m Länge	2€
	Schuko Kabel 25m Stromkabel Schuko Titanex H07 RN-F 3x 2,5mm ² mit IP44 PCE Schuko 25 m Länge	4€
	Schuko Mehrfachsteckerleiste 3 Mehrfachsteckerleiste mit drei Schukoabgängen mit kurzer Schuko Zuleitung	0,50€
	Schuko Mehrfachsteckerleiste 4 Mehrfachsteckerleiste mit vier Schukoabgängen, IP44 Titanex H07RN-F 3G1,5mm ² 1,5m Schuko Zuleitung	1€







IEC Anschlusskabel

Stromzuleitung Schuko auf IEC
Zum Anschluss von Geräten
1 m Länge

0,50€

Powercon

	Beschreibung	Mietpreis pro Tag
	Powercon Zuleitung 1m Stromzuleitung Schuko auf Neutrik Powercon Titanex H07 RN-F 3x2,5mm ² mit IP44 PCE Schuko 1 m Länge	0,75€
	Powercon Zuleitung 2,5m Stromzuleitung Schuko auf Neutrik Powercon Titanex H07 RN-F 3x2,5mm ² mit IP44 PCE Schuko 2,5 m Länge	1€
	Powercon Zuleitung 5m Stromzuleitung Schuko auf Neutrik Powercon Titanex H07 RN-F 3x2,5mm ² mit IP44 PCE Schuko 5 m Länge	1,50€
	Powercon Durchschliff 0,5m Patch Stromdurchschliffkabel Powercon Titanex H07 RN-F 3x2,5mm ² mit Neutrik NAC3FC(A/B) MKII Powercon Steckern 0,5 m Länge	0,50€
	Powercon Durchschliff 1m Patch Stromdurchschliffkabel Powercon Titanex H07 RN-F 3x2,5mm ² mit Neutrik NAC3FC(A/B) MKII Powercon Steckern 1 m Länge	0,75€
	Powercon Durchschliff 2,5m Stromdurchschliffkabel Powercon Titanex H07 RN-F 3x2,5mm ² mit Neutrik NAC3FC(A/B) MKII Powercon Steckern 2,5 m Länge	1€
	Powercon Durchschliff 5m Stromdurchschliffkabel Powercon Titanex H07 RN-F 3x2,5mm ² mit Neutrik NAC3FC(A/B) MKII Powercon Steckern 5 m Länge	1,50€

**Powercon Durchschliff 10m**

Stromdurchschliffkabel Powercon
Titanex H07 RN-3x2,5mm² mit Neutrik
NAC3FC(A/B) MKII Powercon Steckern
10 m Länge

2€**Powercon Durchschliff 15m**

Stromdurchschliffkabel Powercon
Titanex H07 RN-3x2,5mm² mit Neutrik
NAC3FC(A/B) MKII Powercon Steckern
15 m Länge

2,50€**Powercon Neutrik NAC3MM-1**

Adapter zur Verlängerung von Powercon Kabeln

1€**Powercon True1 Zuleitung 2,5m**

Stromzuleitung Schuko auf Neutrik NAC3FX-W-
TOP
Titanex H07 RN-F 3x2,5mm² mit IP44 PCE
Schuko
2,5 m Länge

1,50€**Powercon True1 Zuleitung 5m**

Stromzuleitung Schuko auf Neutrik NAC3FX-W-
TOP
Titanex H07 RN-F 3x2,5mm² mit IP44 PCE
Schuko
5 m Länge

2€**Powercon True1 Durchschliff 2,5m**

Stromdurchschliffkabel Powercon True1
Titanex H07 RN-F 3x2,5mm² mit Neutrik
NAC3FX-W-TOP Powercon True1 Outdoor
Stecker
2,5 m Länge

1,50€**Powercon True1 Durchschliff 5m**

Stromdurchschliffkabel Powercon True1
Titanex H07 RN-F 3x2,5mm² mit Neutrik
NAC3FX-W-TOP Powercon True1 Outdoor
Stecker
5 m Länge

2€



Powercon True1 Durchschliff 10m

Stromdurchschliffkabel Powercon True1
Titanex H07 RN-F 3x2,5mm² mit Neutrik
NAC3FX-W-TOP Powercon True1 Outdoor
Stecker
10 m Länge

2,50€



Powercon True1 Auflösung auf Schuko

Steckdosenleiste mit True1 In- und Output
2 bzw 4 Schutzkontakt Steckdosen

2€

Harting

	Beschreibung	Mietpreis pro Tag
	Harting HAN16 5m Stromkabel Harting HAN16 17x 2,5mm ² 5m	3€
	Harting HAN16 10m Stromkabel Harting HAN16 17x 2,5mm ² 10m	3€
	Harting HAN16 15m Stromkabel Harting HAN16 17x 2,5mm ² 15m	3€
	Harting HAN16 25m Stromkabel Harting HAN16 17x 2,5mm ² 25m	3€
	Harting HAN16 Mehrfachsteckerleister Stromkabel Harting HAN16 auf 6-fach Mehrfachsteckerleister 17x 2,5mm ² 10m Länge	5€
	Harting HAN16 Mehrfachsteckerleister Harting HAN16 auf 6-fach Mehrfachsteckerleister 17x 2,5mm ²	3€

NL4 Speakon

	Beschreibung	Mietpreis pro Tag
	Speakon Kabel Neutrik 1m Patch Lautsprecherkabel Speakon NL4 Titanex H07 RN-F 4x 2,5mm ² mit Neutrik NL4FX 1 m Länge weiße Kodiertülle	0,75€
	Speakon Kabel Neutrik 2,5m Lautsprecherkabel Speakon NL4 Titanex H07 RN-F 4x 2,5mm ² mit Neutrik NL4FX 2,5 m Länge gelbe Kodiertülle	1€
	Speakon Kabel Neutrik 5m Lautsprecherkabel Speakon NL4 Titanex H07 RN-F 4x 2,5mm ² mit Neutrik NL4FX 5 m Länge rote Kodiertülle	1,50€
	Speakon Kabel Neutrik 10m Lautsprecherkabel Speakon NL4 Titanex H07 RN-F 4x 2,5mm ² mit Neutrik NL4FX 10 m Länge schwarze Kodiertülle	2€
	Speakon Kabel Neutrik 25m Lautsprecherkabel Speakon NL4 Titanex H07 RN-F 4x 4mm ² mit Neutrik NL4FX 25 m Länge schwarze Kodiertülle	4€
	Speakon Kabel Neutrik Switch 1,5m Lautsprecherkabel Speakon NL4 Titanex H07 RN-F 4x 2,5mm ² mit Neutrik NL4FX 1,5 m Länge	1,50€
	Speakon Kabel Neutrik Switch 3m Lautsprecherkabel Speakon NL4 Titanex H07 RN-F 4x 2,5mm ² mit Neutrik NL4FX 3 m Länge	2€
	Speakon Adapter 2x 2pol NL2 auf 1x4pol NL4 50cm Länge	1€

XLR

	Beschreibung	Mietpreis pro Tag
	XLR Kabel Neutrik 1m Patch XLR Kabel SommerCable Stage22 mit Neutrik NC3(M/F)XX 1 m Länge weißer Kodierring	0,50€
	XLR Kabel Neutrik 2,5m XLR Kabel SommerCable Stage22 mit Neutrik NC3(M/F)XX 2,5 m Länge gelber Kodierring	0,75€
	XLR Kabel Neutrik 5m XLR Kabel SommerCable Stage22 mit Neutrik NC3(M/F)XX 5 m Länge roter Kodierring	1€
	XLR Kabel Neutrik 10m XLR Kabel SommerCable Stage22 mit Neutrik NC3(M/F)XX 10 m Länge schwarzer Kodierring	1,50€
	XLR Kabel Neutrik 15m XLR Kabel SommerCable Stage22 mit Neutrik NC3(M/F)XX 15 m Länge blauer Kodierring	2€
	XLR Kabel Neutrik 25m XLR Kabel SommerCable Stage22 mit Neutrik NC3(M/F)XX 25 m Länge violetter Kodierring	2,50€
	XLR Kabel Neutrik 50m Kabeltrommel XLR Kabel SommerCable Stage22 mit Neutrik NC3(M/F)XX 50 m Länge	5€



XLR Kabel 6fach Multicore Peitsche 15m

XLR Kabel
6fach Multicore
15m Länge

6€



XLR Kabel 8fach Multicore Peitsche 5m

XLR Kabel
8fach Multicore
5 m Länge

5€



Kabeltrommel 8fach Multicore XLR 15m

XLR Kabel
8fach Multicore
Auf Kabeltrommel mit Anschlussfeld
15m Länge

7,50€

Netzwerkkabel

	Beschreibung	Mietpreis pro Tag
	CAT Kabel „Lan Kabel“ 0,25m Netzwerkkabel RJ45 male – RJ45 male 0,25m Länge	1€
	CAT Kabel „Lan Kabel“ 0,5m Netzwerkkabel RJ45 male – RJ45 male 0,5m Länge	1€
	CAT Kabel „Lan Kabel“ 0,7m Netzwerkkabel RJ45 male – RJ45 male 0,7m Länge	1€
	CAT Kabel „Lan Kabel“ 1m Netzwerkkabel RJ45 male – RJ45 male 1m Länge	1€
	CAT Kabel „Lan Kabel“ 2,5m Netzwerkkabel RJ45 male – RJ45 male 2,5m Länge	1€
	CAT Kabel „Lan Kabel“ 5m Netzwerkkabel RJ45 male – RJ45 male 5m Länge	1,50€
	CAT Kabel „Lan Kabel“ 10m Netzwerkkabel RJ45 male – RJ45 male 10m Länge	1,50€
	CAT Kabel „Lan Kabel“ 20m Netzwerkkabel RJ45 male – RJ45 male 20m Länge	2€

**CAT Kabel „Lan Kabel“ 50m**

Netzwerkkabel
RJ45 male – RJ45 male
50m Länge

4€

**CAT Kabel „Lan Kabel“ 100m**

Netzwerkkabel mit Etherconstecker
RJ45 male – RJ45 male
100m Länge

7€

**Klotz RCB-EE070 CAT5e**

Netzwerkkabel mit Etherconstecker
CAT5e etherCON RJ45 – CAT5e etherCON
RJ45
70m Länge auf Kabeltrommel
z.B. für Allen&Heath SQ Serie

15€

**TP Link Gigabit 16-Port Switch**

16x 100Mbit/s RJ45 Ports
Plug and Play
unmanaged
Im 19" Rack

10€

**TP Link Gigabit 5-Port Switch**

5 RJ45-Anschlüsse mit 10 / 100 / 1000 Mbit/s
Plug and Play

5€

**TP Link Gigabit 5-Port Switch PoE**

5 RJ45-Anschlüsse mit 10 / 100 / 1000 Mbit/s
4 RJ45-Anschlüsse mit PoE
Plug and Play

7,50€

NEW

**TP Link Gigabit 8-Port Switch PoE**

8 RJ45-Anschlüsse mit 10 / 100 / 1000 Mbit/s
4 RJ45-Anschlüsse mit PoE
Plug and Play
maximal 64 Watt

7,50€

NEW

**Swissonic Stage Router**

19" Wireless Dual Band Router
2,4 GHz und 5 GHz
Abnehmbare Antennen
1 WAN-Port
4 LAN Ports (100 Mbit/s)

10€



Netzwerktester 8fach

ermöglicht das Testen von RJ45-Netzkabeln
8 Satelliten
Anzeige mit großem LCD Display

15€

HDMI Kabel

	Beschreibung	Mietpreis pro Tag
	HDMI Kabel 1m HDMI Kabel zur Verbindung von Mediengeräten 1m	2€
	HDMI Kabel 3m HDMI Kabel zur Verbindung von Mediengeräten 3m	3€
	HDMI Kabel 5m HDMI Kabel zur Verbindung von Mediengeräten 5m	4€
	HDMI Kabel 10m HDMI Kabel zur Verbindung von Mediengeräten 10m	5€
	HDMI Verbinder Passive Verbinder HDMI female-female	0,50€
	HDMI Extender – Sender netzwerkfähig 1 Sender kann über einen Switch mehrere Empfänger ansteuern. Übertragung bis 70 Meter	20€
	HDMI Extender – Empfänger netzwerkfähig 1 Sender kann über einen Switch mehrere Empfänger ansteuern. Übertragung bis 70 Meter	20€

Stromverteiler

	Beschreibung	Mietpreis pro Tag
	Work WPD 633 Stromverteiler mit digitaler Volt- und Ampereanzeige pro Phase Fehlstromschutzschalter FI 63A IN 63A CEE OUT 4x 32A CEE	20€
	Showtec PSA-3212M Powerdistributor Stromverteiler mit digitaler Volt- und Ampereanzeige pro Phase Fehlstromschutzschalter FI 32A IN 32A CEE OUT 6x Schuko 16A, 2x Multipin 16A	15€
	Botex PSA 322 Stromverteiler mit FI/LS IN 32A CEE OUT 2x 16A CEE, 3x Schuko	15€
	Euro-lite SB-1050 Stromverteiler mit 3 LS16A IN 32A CEE OUT 3x Schuko je 9fach Steckdosenleiste	10€
	Euro-lite SB-1100 Powerdistributor Stromverteiler Fehlstromschutzschalter FI 32A IN 32A CEE OUT 2x 16A CEE, 6x Schuko 16A	15€
	Euro-lite SBPO-3240 Stromverteiler Stromverteiler Fehlstromschutzschalter FI 32A IN 32A CEE OUT 32A CEE, 2x 16A CEE, 4x Schuko 16A	15€
	Work Power Splitter 32 Stromverteiler IN 32A CEE OUT 32A CEE, 6x Schuko 16A	15€
	Showtec Powersplit 1 Stromkabel CEE 16A / 400V auf 5x Schuko IP44 1,5m Länge	2,50€

Zubehör

	Beschreibung	Mietpreis pro Tag
	<p>Kabelbrücke Heavy Kabelbrücke aus spezieller, vulkanisierter Hartgummi-Mischung mit rutschhemmender Struktur und Löchern zur Bodenmontage 2 Kabelkanäle Überfahrhöhe 45mm Belastbarkeit bis 5443kg Achslast 6,5 kg</p>	5€
	<p>Defender Gummimatte SBR Gummi-Feinriefenmatte in schwarz Schutz für Kabel und Türschwellen wetterfest, rutschfest 0,7 m Breite</p>	1,50€/m
	<p>Sweetlight Kabelbrücke light Robuste Kunststoffkabelbrücke 4 Kanäle 2 m Länge</p>	2€



Infrastruktur



Stromaggregate

	Beschreibung	Mietpreis pro Tag
	<p>Stromaggregat FX-SG7500B 1x230V /50Hz Steckdose 1x 380V 50Hz Starkstromanschluss (maximall 2kW je Phase) 6500W maximale Stromleistung 420ccm³ Hubraum 4-Takt Benzinmotor 28 Liter Benzintank 3,5 Liter Benzinverbrauch pro Stunde mit Elektrostarter BEFÜLLUNG NUR MIT SUPER E95 Aggregat wird vollgetankt zurückgegeben 110kg</p>	<p>70€</p>
	<p>Stromaggregat FX-SG7500 2x230V /50Hz Steckdose 6500W maximale Stromleistung 420ccm³ Hubraum 4-Takt Benzinmotor 28 Liter Benzintank 3,5 Liter Benzinverbrauch pro Stunde BEFÜLLUNG NUR MIT SUPER E95 Aggregat wird vollgetankt zurückgegeben 110kg</p>	<p>65€</p>
	<p>Stromaggregat 1000W Inverter 1x 230V /50Hz Steckdose Dauerbetrieb 1000W kurzzeitig 1050W 53,5 ccm³ Hubraum 4-Takt Benzinmotor 4 Liter Benzintank 0,7 Liter Benzinverbrauch pro Stunde BEFÜLLUNG NUR MIT SUPER E95 Aggregat wird vollgetankt zurückgegeben</p>	<p>20€</p>

Werkzeuge und Zubehör

	Beschreibung	Mietpreis pro Tag
	PCE Instruments PCE-322A Schallpegelmessgerät Klasse II mit Loggerfunktion, USB-Schnittstelle Messbereich 30 – 130 dB, Umschaltung von db(A) und db(C) Inkl. Aufzeichnungssoftware	15€
	Bosch DLE 70 Entfernungsmesser Laser-Entfernungsmesser Reichweite von 70 m	5€
	Wasserwaage Zum Ausrichten von Bühenteilen oder Traversentowern	2,50€

Effekte



	Beschreibung	Mietpreis pro Tag
	<p>Smoke Factory Spaceball II Hochleistungsverdampfernebelmaschine 650W Mit integriertem 750 ml Fluidbehälter Ansteuerung via DMX512 geringe Aufheizzeit von 7 Minuten In Flightcase integriert 9 kg</p>	<p>25€</p>
	<p>Smoke Factory Tourhazer II-S Hochleistungsdunsterzeuger 1500W Mit integriertem 5 l Fluidbehälter Ansteuerung via DMX512 Sehr geringe Aufheizzeit von nur 60 Sekunden 15,2 kg ohne Fluid</p>	<p>40€</p>
	<p>Look Viper 2.6 Hochleistungsnebelmaschine 2600W 5l Fluidbehälter Ansteuerung via DMX512 Aufheizzeit 10 Minuten</p>	<p>40€</p>
	<p>Showtec SF-150 Leistungsstarker Ventilator auf Rollgestell 3 Geschwindigkeiten flugfähig Schuko-Anschlusskabel 26 kg</p>	<p>15€</p>
	<p>Antari B-100 Seifenblasenmaschine Zwei rotierende Räder mit Gebläse hängende oder stehende Montage möglich Auffüllung sehr leicht 25W Seifenblasenfluid zusätzlich erhältlich!</p>	<p>15€</p>
	<p>Eurolite NB-60 ICE Bodennebler Kompakte Bodennebelmaschine mit 600W Integrierter Timer Eiswürfel oder Trockeneis werden zur Kühlung benötigt</p>	<p>25€</p>



Spiegelkugel

Verschiedene Durchmesser: 20cm, 30cm, 40cm
Größere Spiegelkugeln und
Spiegelkugelmotoren auf Anfrage erhältlich.

Ab 5€



MagicFX Power Shot MKII

Elektrische Konfettischußanlage
QuickPlug-System
Regensicher
PowerCon TRUE1 Anschluss
M10 Aufnahme für Klemmen
nur in Verwendung mit elektrischer Konfettiröhre

12,50€

Verbrauchsmaterial



	Beschreibung	Mietpreis pro Tag
	<p>MagicFX Elektrische Konfettiröhre PRO 80 Elektrische Konfettiröhre Vorkonfiguriertes Konfetti 80 cm Länge Bis zu 12 m Schußweite</p> <p>Verschiedene Farben auf Vorbestellung erhältlich!</p>	<p>Ab 10€</p>
	<p>Smoke Factory Heavy Fog Fluid Nebelfluid für Nebelmaschine, wie z.B. Smoke Factory Spaceball II Sehr langanhaltender, dichter Nebel Erhältlich in 5l und 25l Kanistern</p>	<p>8€ pro Liter</p>
	<p>Smoke Factory Tourhazer Fluid Hazefluid für Hazer, wie z.B. DJ Power Fazer H-3 Sehr langanhaltender, sehr feiner Nebel für große Volumina Erhältlich in 5l und 25l Kanistern</p>	<p>12€ pro Liter</p>
	<p>Smoke Factory Fast Fog Fluid Nebelfluid für Nebelmaschine, wie z.B. Smoke Factory Spaceball II Kurzweiliger, dichter Nebel, gleicher Effekt wie CO2 Erhältlich in 5l und 25l Kanistern</p>	<p>6€ pro Liter</p>
	<p>Bubble Fluid Seifenblasenfluid für Seifenblasenmaschine, z.B. Antari B-100 Erhältlich in 5l Kanistern</p>	<p>3€ pro Liter</p>
	<p>Gerband 250/50 „Gaffa“ Gewebeklebeband diverse Farben erhältlich 50 mm Breite, 50 m Länge Preis gilt pro angefangene Rolle</p>	<p>8€ je Rolle</p>
	<p>Gerband 956/50 Messeklebeband Doppelseitiges Klebeband für z.B. Textilien und Vlies 50 mm Breite, 25 m Länge Preis gilt pro angefangene Rolle</p>	<p>10€ je Rolle</p>



Jäger PVC-Isolierband „Zumbel“ Tape

PVC-Isolierband zum Abkleben von Kabeln
in schwarz oder grau erhältlich
15 mm Breite, 10 m Länge
Preis gilt pro angefangene Rolle

**1€ je
Rolle**



Sweetlight GS Sparkplug Gehörschutz

Gehörschutz Stöpsel Paar
mittlere Dämpfung von 35dB
gemäß EN352
hygienisch im Einzeltütchen

0,20€

Vielen Dank an unsere treuen Partner in der Veranstaltungstechnik



Allgemeine Geschäftsbedingungen

§1 Allgemeine Vertragsbedingungen

Diese allgemeine Geschäftsbedingung (nachfolgend AGB genannt) sind Grundlagen und Bestandteile aller Vertragsverhältnisse zwischen der Firma Aurora Eventtechnik (nachfolgend Vermieter genannt) und ihren Vertragspartnern (nachfolgend Mieter genannt), welche die Anmietung von Gegenständen und die hiermit zusammenhängenden Sach- und Dienstleistungen von Aurora Eventtechnik zum Gegenstand haben.

Die nachstehenden Bedingungen gelten ausschließlich. Von diesen Bedingungen abweichende Bedingungen des Mieters haben keine Gültigkeit.

§ 2 Angebot und Vertragsschluss

Die Angebote von Aurora Eventtechnik sind grundsätzlich freibleibend und unverbindlich. Die Auftragserteilung durch den Mieter, sowie die Auftragsbestätigung durch Aurora Eventtechnik bedürfen zur Rechtswirksamkeit der Schriftform.

Die entsprechende Auftragserteilung des Mieters ist ein bindendes Angebot. Aurora Eventtechnik kann dieses Angebot bis kurz vor Mietbeginn, spätestens jedoch innerhalb von 14 Tagen nach Zugang der Auftragserteilung schriftlich annehmen.

§ 3 Mietzeit

Die Mietzeit beginnt mit dem vereinbarten Termin der Abholung der Mietgegenstände aus dem(den) Lager(n) von Aurora Eventtechnik (Mietbeginn) und endet mit dem vereinbarten Tag der Rückgabe der Mietgegenstände im(in den) Lager(n) von Aurora Eventtechnik ; auch wenn der Transport durch Aurora Eventtechnik erfolgt, ist der Abgang vom Lager bzw. die Wiederanlieferung am Lager für Mietbeginn und Mietende maßgeblich. Zur Mietzeit zählen also auch Tage an denen die Mietgegenstände abgeholt (vom Vermieter angeliefert) und zurückgegeben (vom Vermieter abgeholt) werden; also auch angebrochene Tage.

Es werden stets ganze Miettage berechnet.

Nicht zurückgebrachte Geräte werden auf Kosten des Mieters zu dem(den) Lager(n) von Aurora Eventtechnik transportiert. Der Betrag richtet sich nach Weg und Aufwand, beträgt jedoch mindestens 75,00 EUR.

Bei unvollständiger Rückgabe wird der Mietvertrag für die ausstehenden oder unvollständigen Geräte bis zur vollständigen Rückgabe verlängert. Es gelten die regulären Preise laut aktuellster Mietpreisliste. Kleinteile wie z.B. Haken, Adapterstecker, Klebebänder und Kabelbinder werden sofort als Verlust berechnet.

Entsteht für den Vermieter eine Schadenersatzforderung oder ein Verdienstausschluss aufgrund einer verspäteten Rückgabe durch den Mieter, so übernimmt der Mieter die entstehenden Kosten.

Bei Abholung ist ein gültiger Personalausweis vorzulegen.

§ 4 Mietpreis

Sofern nicht für bestimmte Leistungen abweichende Preise in der Form § 2 Absatz 1 wirksam vereinbart worden sind, gelten für die Überlassung der Mietgegenstände die Preise der jeweils bei Vertragsschluss gültigen Preisliste in Verbindung mit der Zeit-Mengen-Staffelung (auch Mietfaktoren genannt). Die Preise verstehen sich als Abholpreise ab dem(n) Lager(n) des Vermieters.

§ 5 Zusätzliche Leistungen

Zusätzliche Dienstleistungen, insbesondere Anlieferung, Montage und die Betreuung durch Fachpersonal erfolgt gegen Entgelt aufgrund besonderer Vereinbarung, für deren wirksamen Abschluss und Inhalt § 2 Absatz 1 ebenfalls Anwendung findet. Sofern die Höhe des Entgeltes nicht gesondert vereinbart wurde, ist der Vermieter berechtigt, die Zahlung eines angemessenen Entgeltes zu verlangen. Das angemessene Entgelt richtet sich nach den Empfehlungen des VPLT - Der Verband für Medien- und Veranstaltungstechnik e. V.. Zusatzaufträge werden mit einem Nachtragsangebot zu den von uns üblichen Preisen für Material und Stundenlöhnen berechnet. Vor Beginn der Zusatzdienstleistung muss vom Auftraggeber ein Nachtragsangebot unterschrieben werden.

§ 6 Personaldienstleistungen

Sofern nicht abweichend vereinbart, ist der Mieter verpflichtet das Personal angemessen zu verpflegen. Der Vermieter bittet um vorherige Klärung dieses Sachverhaltes. Ist eine angemessene Verpflegung nicht möglich oder nicht erfolgt, werden diese zusätzlich berechnet. Es werden folgende Pauschalbeträge berechnet: 12€ pro Person und Tag, bei Arbeitszeit unter 6h; 24€ pro Person und Tag, bei Arbeitszeit über 6h. Dem Personal sind während der gesamten Auftragsdauer alkoholfreie Getränke kostenfrei zur Verfügung zu stellen.

§ 7 Stornierung durch den Mieter

Der Mieter hat das Recht, den Vertrag bis spätestens 3 Werktage vor Mietbeginn ohne Einhaltung weiterer Fristen gegen Zahlung einer Abstandsgebühr zu kündigen (Stornierung). Die Kündigung bedarf zu ihrer Wirksamkeit der Schriftform. Die Abstandsgebühr ist zum Zeitpunkt der Kündigung fällig und beträgt 25 % des vereinbarten Mietpreises, wenn spätestens 30 Werktage vor Mietbeginn storniert wird; 50% des vereinbarten Mietpreises, wenn spätestens 10 Tage vor Mietbeginn storniert wird und 80 % des vereinbarten Mietpreises, wenn spätestens 3 Tage vor Mietbeginn storniert wird. Für den Zeitpunkt der Stornierung ist der Zugang des Kündigungsschreibens beim Vermieter maßgeblich. Die vorstehenden Bestimmungen gelten auch hinsichtlich solcher Vergütungen oder Vergütungsanteile, die für zusätzliche Leistungen vereinbart worden sind, sofern der Mieter nicht nachweist, dass dem Vermieter ein Schaden überhaupt nicht entstanden ist oder wesentlich geringer als der entsprechende auf die Vergütung entfallende Abstandsbeitrag ist. Der Mieter trägt bei der Durchführung seiner Veranstaltung das alleinige wirtschaftliche und finanzielle Risiko. Der Vermieter kann nicht dazu veranlasst werden, wegen Misserfolg der Veranstaltung von Teilen der Forderungen ab zu sehen oder die Preise zu senken.

§ 8 Zahlung

Sofern nicht für bestimmte Leistungen abweichende Zahlungsmodalitäten in der Form des § 2 Absatz 1 wirksam vereinbart worden sind, ist die gesamte Vergütung ohne Abzüge / Skonti (spätestens) zum vereinbarten Mietbeginn fällig (Vorkasse). Der Vermieter ist zur Gebrauchsüberlassung nur gegen vollständige Zahlung der Vergütung verpflichtet. Für den Zeitpunkt der Zahlung kommt es (insbesondere auch im unaren Zahlungsverkehr) nicht auf die Absendung, sondern auf die Ankunft des Geldes an.

Aufrechnungsrechte und Zurückbehaltungsrechte des Mieters sind ausgeschlossen, soweit die Gegenansprüche des Mieters nicht rechtskräftig

festgestellt oder unbestritten sind.

Kommt der Mieter in Verzug, so sind die Vergütung und alle weiteren Forderungen aus dem Vertragsverhältnis während des Verzuges in der Zeit ab dem 31.12.2001 mit 4 % p. a. (bei Geschäftskunden 9% p.a.) über dem Satz des dem Basiszinssatz der Bundesbank (-0,83% Stand: 01.01.2016) entsprechenden währungspolitischen Instrument der Europäischen Zentralbank zu verzinsen. (nach §288 BGB)

§ 9 Gebrauchsüberlassung und Gewährleistung

Der Vermieter verpflichtet sich die Mietsache in einem zu dem vertragsmäßigen Gebrauch geeigneten Zustand für die Dauer der vereinbarten Mietzeit zu überlassen. Die Abholung kann nur während der Geschäftszeiten oder nach schriftlicher Absprache eines Termines erfolgen.

Der Mieter ist verpflichtet die Mietgegenstände bei Überlassung auf Vollständigkeit und Mangelfreiheit zu untersuchen und, wenn sich ein Mangel zeigt, diesen dem Vermieter unverzüglich anzuzeigen. Unterlässt der Mieter die Untersuchung und/oder die Anzeige, so gilt der Zustand der überlassenen Mietgegenstände als genehmigt/mangelfrei, es sei denn, dass der Mangel bei der Untersuchung nicht erkennbar war. Zeigt sich ein solcher Mangel später, so muss die Anzeige unverzüglich nach der Entdeckung gemacht werden; andernfalls gilt der Zustand der überlassenen Mietgegenstände auch in Ansehung dieses Mangels als genehmigt/mangelfrei. Unterlässt der Mieter die Anzeige, so ist er unbeschadet weiterer Ansprüche des Vermieters nicht berechtigt, Gewährleistungsansprüche nach § 537 BGB geltend zu machen oder nach § 542 BGB zu kündigen oder Schadensersatz wegen Nichterfüllung oder Ansprüche wegen ungerechtfertigter Bereicherung zu verlangen.

Liegt ein nach Absatz 2 angezeigter anfänglicher Mangel der Mietgegenstände vor, so ist der Vermieter nach eigener Wahl zum Austausch / Nachlieferung oder zur Reparatur berechtigt. Ist der Vermieter nicht rechtzeitig zur Vervollständigung / zur Mängelbeseitigung in der Lage, kann der Mieter in Ansehung der einzelnen mangelhaften / fehlenden Mietgegenstände eine angemessene Minderung des Mietpreises verlangen. Wahlweise kann der Mieter das Mietverhältnis unter Einhaltung der Voraussetzungen des § 542 BGB kündigen. Sind mehrere Gegenstände vermietet, kann die Kündigung des gesamten Vertrages wegen der Mangelhaftigkeit eines einzelnen Gegenstandes nur erfolgen, wenn die Mietgegenstände als zusammengehörig vermietet worden sind und die Mängel die vertraglich vorausgesetzte Funktionsfähigkeit der Mietgegenstände in ihrer Gesamtheit wesentlich beeinträchtigen. Jegliches Mitverschulden des Mieters an der Störung schließt das Kündigungsrecht aus.

Der Vermieter behält sich das Recht vor Mietgegenstände durch gleich- oder höherwertige Mietgegenstände ohne Nennung von Gründen auszutauschen. Diese Maßnahme hat keinen Einfluss auf die Zahlungsmodalitäten. Werden Geräte, hinsichtlich derer der Vermieter die zusätzliche Verpflichtung von Fachpersonal anbietet und empfiehlt, weil diese Geräte technisch aufwendig sind oder schwierig zu bedienen sind, vom Mieter dennoch ohne Fachpersonal des Vermieters angemietet, haftet der Vermieter für Funktionsstörungen nur, wenn der Mieter nachweist, dass für die Mängel kein Bedienungsfehler ursächlich oder mit ursächlich ist.

Im Übrigen sind Gewährleistungsansprüche des Mieters, betreffend Mängel, die im Laufe der Mietzeit unter der Obhut des Mieters entstehen, ausgeschlossen. Unabhängig hiervon hat der Mieter dem Vermieter unverzüglich Anzeige zu machen, wenn ein Mangel entsteht oder Vorkehrungen zum Schutz der Sache gegen nicht vorhergesehene Gefahren erforderlich werden (§ 545 BGB).

Der Mieter ist verpflichtet, auf seine Kosten, die im Zusammenhang mit dem geplanten Einsatz der Mietgegenstände etwa erforderlichen öffentlich-rechtlichen Genehmigung rechtzeitig einzuholen. Sofern die Montage durch den Vermieter erfolgt, hat der Mieter dem Vermieter vor Beginn der Arbeiten auf Verlangen die erforderlichen Genehmigungen nachzuweisen. Für die Genehmigungsfähigkeit des vorgesehenen Einsatzes der Mietgegenstände übernimmt der Vermieter keine Gewähr.

§ 10 Schadensersatz

Sämtliche Schadensersatzansprüche des Mieters (auch für zusätzliche Leistungen, insbesondere auch Transport und Montage) sind ausgeschlossen, insbesondere auch Schadensersatzansprüche aus Unmöglichkeit der Leistung, wegen Nichterfüllung, aus positiver Vertragsverletzung und aus unerlaubter Handlung; der Haftausschluss gilt auch für jegliche Art von Folgeschäden, entgangenen Gewinn oder sonstige Vermögensschäden. Ausgenommen vom vorstehenden Haftausschluss sind solche Ersatzansprüche, deren Schadensursache auf grob fahrlässiges oder vorsätzliches Handeln des Vermieters beruht und Schadensersatzansprüche wegen Fehlens einer ausdrücklichen, schriftlich zugesicherten Eigenschaft. Soweit die Haftung des Vermieters ausgeschlossen ist, gilt dies auch für die persönliche Haftung der Angestellten des Vermieters. Des Weiteren übernimmt der Vermieter keine Haftung für Immissionsschäden (Hörschäden oder ähnliches).

§ 11 Verpflichtung zum Haftungsausschluss zugunsten von Aurora Eventtechnik

Der Mieter verpflichtet sich, die vorstehende Bestimmung seinerseits in Verträgen mit Dritten, insbesondere Künstlern, Sportlern oder Zuschauern etc., zugunsten des Vermieters zu vereinbaren, sofern er selbst einen vergleichbaren Haftungsausschluss vereinbart hat oder er einen Haftungsausschluss zugunsten des Vermieters ohne unzumutbare wirtschaftliche Nachteile vereinbaren konnte. Kommt er dieser Verpflichtung nicht nach, hat er den Vermieter von vorstehenden Schadensersatzansprüchen Dritten freizuhalten, soweit der Vermieter Dritten nicht wegen grob fahrlässigen oder vorsätzlichen Verhaltens haftet.

§ 12 Pflichten des Mieters Während der Mietzeit

Die Mietgegenstände sind pfleglich zu behandeln. Der Mieter ist zur Instandhaltung der Mietgegenstände auf seine Kosten verpflichtet. Die Mietgegenstände dürfen nur im Rahmen der technischen Bestimmungen und ausschließlich vom fachkundigen Personal aufgestellt, bedient und abgebaut werden. Wird Material ohne Personaldienstleistung angemietet, hat der Mieter für die fortwährende Einhaltung aller geltenden Sicherheitsrichtlinien, insbesondere der Unfallverhütungsvorschriften (UVV) und der Richtlinien des Verbandes deutscher Elektroingenieure (VDE) und den allgemein anerkannten Regeln der Technik (DGUV Vorschriften) zu sorgen.

Der Mieter hat für eine störungsfreie und ausreichend dimensionierte Stromversorgung zur Nutzung der Mietanlage Sorge zu tragen. Für Ausfälle und Schäden der Mietsachen in Folge von Stromausfall oder Stromunterbrechungen oder -Schwankungen hat der Mieter einzustehen; dies gilt unabhängig von seinem Verschulden. Der Mieter haftet für Beschädigungen, Verluste oder ähnliches bis zur Höhe des Neuwertes der Geräte, mindestens zum aktuellen Wiederbeschaffungswert. Für verbrauchte, defekte oder verloren gegangene Glühlampen oder andere Verschleißteile, einschließlich Kleinzubehör, hat der Mieter den Neuwert zu erstatten.

§ 13 Versicherung und Sonstiges

Der Mieter ist verpflichtet, das allein mit der jeweiligen Mietsache verbundene Risiko (Verlust, Diebstahl, Beschädigung, Haftpflicht) ordnungsgemäß und ausreichend zu versichern. Der Abschluss der Versicherung ist dem Vermieter auf Verlangen nachzuweisen. Auf ausdrücklichen Wunsch des Mieters übernimmt der Vermieter die Versicherung gegen Berechnung der Kosten. Ein Versicherungsschutz durch den Vermieter bedarf einer schriftlichen Auftragserteilung nach §2 Abs. 1.

§ 14 Rechte Dritter

Der Mieter hat die Geräte von allen Belastungen, Inanspruchnahmen, Pfandrechten und sonstigen Rechtsanmaßungen Dritter freizuhalten. Er ist verpflichtet den Vermieter unter Überlassung aller notwendigen Unterlagen unverzüglich zu benachrichtigen, wenn die vermieteten Geräte dennoch

gepfändet oder in irgendeiner anderen Weise von Dritten in Anspruch genommen werden. Der Mieter trägt die Kosten (insbesondere auch Kosten der Rechtsverfolgung), die zur Abwehr derartiger Eingriffe Dritter erforderlich sind.

§ 15 Kündigung des Vertrages

Unbeschadet der im § 6 getroffenen Bestimmungen kann der Vertrag von beiden Parteien nur aus wichtigem Grund gekündigt werden. Dies gilt insbesondere auch, wenn vom Vermieter zusätzliche Leistungen zu erbringen sind.

Der Vermieter ist zu fristlosen Kündigungen berechtigt, wenn eine wesentliche Verschlechterung in den wirtschaftlichen Verhältnissen des Mieters eintritt, insbesondere wenn gegen ihn nachhaltige Pfändungen oder sonstige Zwangsvollstreckungsmaßnahmen erfolgen oder wenn über sein Vermögen das Insolvenzverfahren oder ein außergerichtliches Vergleichsverfahren eröffnet wird.

Der Verstoß gegen die Bestimmungen im § 12 gilt als vertragswidriger Gebrauch und berechtigt den Vermieter zur fristlosen Kündigung des gesamten Vertrages, ohne das es einer Abmahnung bedarf.

§ 16 Rückgabe der Mietgegenstände

Die Rückgabe kann nur während der Geschäftszeiten oder nach schriftlicher Absprache erfolgen.

Der Mieter ist verpflichtet, die Geräte vollständig, im sauberen einwandfreien Zustand und geordnet zurückzugeben. Aurora Eventtechnik behält sich die eingehende Prüfung der zurückgegebenen Mietgegenstände nach der Entgegennahme vor. Die rügelose Entgegennahme gilt nicht als Billigung der Vollständigkeit und des Zustandes der zurückgegebenen Mietgegenstände.

Die vereinbarte Mietzeit ist unbedingt einzuhalten; ist dies jedoch nicht möglich, so hat der Mieter den Vermieter hiervon unverzüglich schriftlich in Kenntnis zu setzen. Für jeden Tag, den der Rückgabetermin überschritten wird, hat der Mieter die volle pro Tag vereinbarte Vergütung zu entrichten. Aurora Eventtechnik bleibt die Geltendmachung weiterer Schäden vorbehalten. Die Vergütung pro Tag ist ggf. zu ermitteln, indem der ursprünglich vereinbarte Gesamtpreis durch die Tage der ursprünglich vereinbarten Mietzeit geteilt wird.

§ 17 Schriftform

Sofern nach diesen Bedingungen Schriftform vereinbart worden ist, wird diese auch durch Übermittlung durch Fernkopie (Telefax), Emailverkehr sowie mittels Messengerdiensten wie Facebook Messenger, WhatsApp und Telegram bewahrt.

§ 18 Verschwiegenheitsbelehrung

Der Mieter erklärt keine Angebots- und Vertragsinhalte an Dritte zu übermitteln, dies betrifft insbesondere gewährte Rabatte und Pauschalangebote. Ein durch Bruch dieser Verschwiegenheit entstandener Schaden ist vom Mieter zu tragen und ermächtigt den Vermieter zum Rückzug gewährter Rabatte und Pauschalangebote und zur Berechnung des vollen Preises nach Preisliste.

§ 19 Schlussbestimmungen

Für diese Geschäftsbedingungen und die gesamten Rechtsbeziehungen zwischen Aurora Eventtechnik und dem Mieter gilt das Recht der Bundesrepublik Deutschland. Die deutsche Sprache ist Verhandlungs- und Vertragssprache.

Erfüllungsort sowie Gerichtsstand für alle sich aus dem Vertragsverhältnis mittelbar oder unmittelbar ergebenden Streitigkeiten ist Oppenheim (PLZ 55276).

Sollte eine Bestimmung in diesen Geschäftsbedingungen unwirksam sein oder werden oder nicht in den Vertrag einbezogen werden, so wird hiervon die Wirksamkeit aller sonstigen Bestimmungen oder Vereinbarungen nicht berührt. Die Parteien verpflichten sich, ersatzweise diejenige zulässige Regelung zu vereinbaren, die dem dokumentierten Parteiwillen am Nächsten kommt.

Mündliche Vereinbarung sind nicht gültig und bedürfen der ausdrücklichen Schriftform, ein Sprachprotokoll oder schriftlich ausgefertigtes Protokoll eines Gespräches wird nach Unterschrift beider Parteien akzeptiert. Änderungen dieser Bestimmungen bedürfen zu ihrer Wirksamkeit der Schriftform.